

**Pioneer** *sound.vision.soul*

ПЛЕР КОМПАКТ-ДИСКОВ

# CDJ-1000MK3

Инструкция по эксплуатации



Благодарим Вас за покупку изделия компании Pioneer.

Прочтите, пожалуйста, внимательно эту инструкцию, чтобы знать, как правильно обращаться с данной моделью. После прочтения инструкции положите ее в надежное место, поскольку в будущем она может вам пригодиться для получения необходимых справок.

В некоторых странах или регионах форма сетевой вилки и розетки могут отличаться от изображенных на пояснительных рисунках. Тем не менее, способ подключения и использования данного устройства будет одинаковым.

## ВАЖНО



Символ молнии, заключенный в равносторонний треугольник, используется для предупреждения пользователя об «опасном напряжении» внутри корпуса изделия, которое может быть достаточно высоким и стать причиной поражения людей электрическим током.

## CAUTION

RISK OF ELECTRIC SHOCK  
DO NOT OPEN



**ВНИМАНИЕ:**  
ВО ИЗБЕЖАНИЕ ПОРАЖЕНИЯ ЭЛЕКТРИЧЕСКИМ ТОКОМ НЕ СНИМАЙТЕ КРЫШКУ (ИЛИ ЗАДНЮЮ СТЕНКУ), ВНУТРИ НЕ СОДЕРЖАТСЯ ДЕТАЛИ, ПРЕДНАЗНАЧЕННЫЕ ДЛЯ РЕМОНТА ПОЛЬЗОВАТЕЛЕМ. ДЛЯ ОБСЛУЖИВАНИЯ ОБРАТИТЕСЬ К КВАЛИФИЦИРОВАННОМУ СОТРУДНИКУ СЕРВИСНОЙ СЛУЖБЫ.

Восклицательный знак, заключенный в равносторонний треугольник, используется для предупреждения пользователя о наличии в литературе, поставляемой в комплекте с изделием, важных указаний по работе с ним и обслуживанию.

D3-4-2-1-1\_Ru-A

Замену и установку сетевой вилки на шнуре питания этого устройства должен производить только квалифицированный специалист сервисного центра.

## ВАЖНАЯ ИНФОРМАЦИЯ

### ЗАМЕЧАНИЕ ДЛЯ ИСПОЛЬЗОВАНИЯ В ВЕЛИКОБРИТАНИИ

Провода в данном шнуре питания имеют следующую цветовую маркировку:  
**Синий** : Нейтральный  
**Коричневый** : Под напряжением

Если прилагаемая силовая вилка не соответствует типу штепсельной розетки, ее необходимо отрезать и подсоединить штекер подходящего типа.

Отрезанную вилку следует утилизировать; запрещается вставлять ее в любую розетку с силой тока 13 А, поскольку это может стать причиной поражения электрическим током. В штекере, адаптере или на распределительном щите должен быть установлен плавкий предохранитель номиналом 5 А. Так как цвета проводов шнура питания данного аппарата могут не совпадать с цветовой маркировкой контактов штекера, следуйте указанным ниже инструкциям: Провод, маркированный синим цветом, следует подсоединить к контакту, маркированному буквой N или окруженному в черный цвет. Провод, маркированный коричневым цветом, следует подсоединить к контакту, маркированному буквой L

Не подключайте ни один из указанных проводов к контакту заземления трехконтактного штекера.

**ПРИМЕЧАНИЕ**  
После установки или замены плавкого предохранителя крышки отсека предохранителя в штекере необходимо заменить на крышку, соответствующую цвету вкладки в основании штекера или слоту, нанесенному на основание штекера; запрещается использовать аппарат, когда крышка отсека плавкого предохранителя не установлена. В случае утери, крышки отсека плавкого предохранителя можно приобрести у местного дилера. Допускается использование только плавких предохранителей номиналом 5 А, сертифицированных B.S.1 или A.S.T.A по стандарту B.S.1362.

D3-4-2-1-2-2\_Ru

## ВНИМАНИЕ

Данное изделие является лазерным устройством класса А, но содержит лазерный диод выше класса 1. Для обеспечения постоянной безопасности не снимайте крышки и не пытайтесь получить доступ внутрь изделия. По всем видам обслуживания обращайтесь к квалифицированным специалистам. На вашем изделии находится следующая предупредительная этикетка. Расположение: На нижней панели плеера

# CLASS 1 LASER PRODUCT

<b>CAUTION</b>	CLASS 3B INVISIBLE LASER RADIATION WHEN OPEN, AVOID EXPOSURE TO BEAM.	<b>VORSICHT</b>	BEI GEÖFFNETER ABDECKUNG IST UNSICHTBARE LASERSTRAHLUNG DER KLASSE 3B IM GERÄTEINNEREN VORHANDEN. NICHT DEM LASERSTRAHL AUSSETZEN!
<b>ATTENTION</b>	RADIATIONS LASER INVISIBLES DE CLASSE 3B QUAND OUVERT ÉVITEZ TOUT EXPOSITION AU FAISCEAU.	<b>PRECAUCIÓN</b>	CUANDO SE ABRE HAY RADIACIÓN LÁSER DE CLASE 3B INVISIBLE. EVITE LA EXPOSICIÓN A LOS RAYOS LÁSER.
<b>ADVARSEL</b>	KLASSE 3B USYNLIG LASERSTRÅLING VED ÅBNING. UNDGÅ UDSÆTTELSE FOR STRÅLING.	<b>VARO!</b>	AVATTARESSA OLET ALTTIINA NÄKYMÄTTÖMÄLLÄ LUOKAN 3B LASERSÄTEILYLLE. ÄLÄ KATSO SÄTEESEEN.
<b>VARNING</b>	KLASS 3B OSYNLIG LASERSTRÅLING NÄR DENNA DEL ÄR ÖPPNAD. UNDVIK ATT UTSÄTTA DIG FÖR STRÅLEN.		DRW2308-A

D3-4-2-1-8\_B\_Ru

### Условия эксплуатации

Изделие эксплуатируется при следующих температуре и влажности:  
 +5 °C до +35 °C; влажность менее 85 %  
 (не закрывайте охлаждающие вентиляторы)  
 Не устанавливайте изделие в плохо проветриваемом помещении или в месте с высокой влажностью, открытом для прямого солнечного света (или сильного искусственного света).

D3-4-2-1-7c\_A\_Ru

Данный продукт соответствует Директиве по эксплуатации низковольтного оборудования (73/23/ЕЕС, дополнения 93/68/ЕЕС), Директивам ЭМС (89/336/ЕЕС, дополнения 92/31/ЕЕС и 93/68/ЕЕС)

D3-4-2-1-9a\_Ru

 Если вы желаете утилизировать данное изделие, не выбрасывайте его вместе с обычным бытовым мусором. Существует отдельная система сбора использованных электронных изделий в соответствии с законодательством, которая предполагает соответствующее обращение, возврат и переработку.

Частные клиенты в 25 странах-членах ЕС, в Швейцарии и Норвегии могут бесплатно возвращать использованные электронные изделия в соответствующие пункты сбора или дилеру (при покупке сходного нового изделия).

В странах, не перечисленных выше, для получения информации о правильных способах утилизации обращайтесь в соответствующие учреждения.

Поступая таким образом, вы можете быть уверены в том, что утилизируемый продукт будет соответствующим образом обработан, передан в соответствующий пункт и переработан без возможных негативных последствий для окружающей среды и здоровья людей.

K058\_Ru

### ПРЕДУПРЕЖДЕНИЕ

Данное оборудование не является водонепроницаемым. Во избежание пожара или поражения электрическим током не помещайте рядом с оборудованием емкости с жидкостями (например, вазы, цветочные горшки) и не допускайте попадания на него капель, брызг, дождя или влаги.

D3-4-2-1-3\_A\_Ru

### ПРЕДУПРЕЖДЕНИЕ

Перед первым включением оборудования внимательно прочтите следующий раздел. Напряжение в электросети может быть разным в различных странах и регионах. Убедитесь, что сетевое напряжение в местности, где будет использоваться данное устройство, соответствует требуемому напряжению (например, 230 В или 120 В), указанному на задней панели.

D3-4-2-1-4\_A\_Ru

### ПРЕДУПРЕЖДЕНИЕ

Во избежание пожара не приближайте к оборудованию источники открытого огня (например, зажженные свечи).

D3-4-2-1-7a\_A\_Ru

### ОБЯЗАТЕЛЬНАЯ ВЕНТИЛЯЦИЯ

При установке устройства обеспечьте достаточное пространство для вентиляции во избежание повышения температуры внутри устройства (не менее 5 см сзади и по 5 см слева и справа).

### ПРЕДУПРЕЖДЕНИЕ

В корпусе устройства имеются щели и отверстия для вентиляции, обеспечивающие надежную работу изделия и защищающие его от перегрева. Во избежание пожара эти отверстия ни в коем случае не следует закрывать или заслонять другими предметами (газетами, скатертями и шторами) или устанавливать оборудование на толстом ковре или постели.

D3-4-2-1-7b\_A\_Ru

### ВНИМАНИЕ

Выключатель **POWER** данного устройства не полностью отключает его от электросети. Чтобы полностью отключить питание устройства, вытащите вилку кабеля питания из электророзетки. Поэтому устройство следует устанавливать так, чтобы вилку кабеля питания можно было легко вытащить из розетки в чрезвычайных обстоятельствах. Во избежание пожара следует извлекать вилку кабеля питания из розетки, если устройство не будет использоваться в течение долгого времени (например, если вы уезжаете в отпуск).

D3-4-2-2-2a\_A\_Ru

### МЕРЫ ПРЕДОСТОРОЖНОСТИ ПРИ ОБРАЩЕНИИ С КАБЕЛЕМ ПИТАНИЯ

Держите кабель питания за вилку. Вынимая вилку из электророзетки, никогда не тяните за сам кабель, никогда не дотрагивайтесь до кабеля питания влажными руками, так как это может стать причиной короткого замыкания и поражения электрическим током. Не допускайте установки на кабель питания самого проигрывателя, предметов мебели и т.п., а также его защемления. Не допускайте связывания кабеля в узел или его спутывания с другими кабелями. Кабели питания следует прокладывать в таких местах, где возможность наступить на них будет маловероятной. Поврежденный кабель питания может стать причиной возгорания или поражения электрическим током. Периодически проверяйте кабель питания. Если обнаружится его повреждение, обратитесь в ближайший сервисный центр, уполномоченный компанией Pioneer, или к своему дилеру по поводу его замены.

5002\_Ru

## Содержание

### Перед началом эксплуатации

Технические характеристики .....	3
Отличительные особенности .....	4
Меры предосторожности при обращении .....	5
Диски, поддерживаемые данным плеером .....	6
Подключения .....	8
Элементы управления и их функции .....	10

### Основные операции

Загрузка и извлечение дисков .....	13
Операции с DJ-плеером .....	14
Функция "Auto Cueing" (Автоматическая метка) .....	14
Включение воспроизведения .....	14
Остановка воспроизведения .....	14
Пауза воспроизведения .....	14
Быстрое перемещение вперед/назад .....	14
Перемещение по трекам .....	15
Перемещение по папкам (только MP3) .....	15
Задание меток .....	15
Изменение скорости воспроизведения .....	16
Использование режима "Master tempo" (Основной темп) .....	16
Функции сенсорного диска .....	16
Регулировка чувствительности сенсорного диска .....	17
Микширование треков .....	17
Дисплей аналогового сигнала (WAVE) .....	17
Дисплей текстовой информации (TEXT) .....	17

### Дополнительные операции

Дополнительные операции .....	18
Функция "Scratch Play" (Воспроизведение со скрэтчем) .....	18
Функция "Spin play" (Воспроизведение со спином) .....	18
Функция "Braking" (Торможение) .....	18
Петля воспроизведения .....	18
Метки быстрого доступа .....	19
Режим обратного воспроизведения .....	19
Запуск плеера от фейдера .....	19
Последовательное воспроизведение с использованием двух плееров .....	19
Операции с использованием карт памяти .....	20
Запись на карту памяти .....	20
Вызов записанных данных .....	21
Удаление информации, записанной на карту памяти .....	21
Копирование данных карт памяти .....	21
Индикация в процессе записи меток .....	21

### Дополнительная информация

Устранение неполадок .....	22
----------------------------	----

## Технические характеристики

### 1. Общие характеристики

Система .....	Цифровая аудиосистема воспроизведения компакт-дисков
Питание .....	220 до 240 В переменного тока, 50/60 Гц
Потребляемая мощность .....	27 Вт
Рабочая температура .....	От +5 °C до +35 °C
Относительная влажность воздуха .....	От 5 % до 85 % (при отсутствии конденсата)
Вес .....	4,2 кг
Размеры .....	320 (Ш) x 370 (Г) x 105 (В) мм

### 2. Аудиопараметры

Диапазон воспроизводимых частот .....	4 Гц до 20 кГц
Отношение сигнал/шум .....	115 дБ или более (JEITA)
Искажения .....	0,006 % (JEITA)

### 3. Принадлежности

● Инструкция по эксплуатации .....	1
● Шнур питания .....	1
● Аудиокабель .....	1
● Кабель управления .....	1
● Шпилька (находится в канавке на нижней панели) .....	1
● Карта памяти SD .....	1

#### ПРИМЕЧАНИЕ:

Технические характеристики и конструкция могут быть изменены без предварительного уведомления.

## Отличительные особенности

CD-плеер CDJ-1000MK3 предназначен для ди-джеев и имеет все функции, необходимые для дискотек, при этом он превосходит любой аналогичный плеер по своим характеристикам, качеству звучания и Набору функций.

### СЕНСОРНЫЙ ДИСК

Сенсорный диск большого диаметра 206 мм обеспечивает повышенное удобство по сравнению с аналоговым проигрывателем грампластинок.

#### ● ФУНКЦИЯ “PITCH BEND” (ИЗМЕНЕНИЕ ВЫСОТЫ ТОНА)

Эта функция изменяет темп музыки в зависимости от направления и скорости вращения сенсорного диска.

#### ● ФУНКЦИЯ “SCRATCH PLAY” (ВОСПРОИЗВЕДЕНИЕ СО СКРЭТЧЕМ)

Если в режиме VINYL [Винил] нажать на поверхность сенсорного диска, воспроизведение прерывается, а затем возобновляется в соответствии с направлением и скоростью вращения диска. Для создания новых DJ-эффектов вы также можете настроить включение по касанию и отпусанию сенсорного диска.

#### ● ФУНКЦИЯ “FRAME SEARCH” (ПОИСК КАДРОВ)

Позволяет осуществлять покadroвое перемещение по диску (1/75 секунды) при вращении сенсорного диска в режиме паузы.

#### ● СВЕРХБЫСТРЫЙ ПОИСК

Вращайте сенсорный диск, удерживая в нажатом положении кнопку SEARCH [Поиск], TRACK SEARCH [Поиск трека] или FOLDER SEARCH [Поиск папки]. При этом выполнение обычного поиска, поиска трека или папки существенно ускоряется.

#### ● Функция “JOG ADJUST” (Регулировка чувствительности сенсорного диска)

Эта функция позволяет настроить ощущаемое сопротивление сенсорного диска при его вращении.

### ДИСПЛЕЙ СЕНСОРНОГО ДИСКА

В центре сенсорного диска отображается информация о текущем состоянии диска, положении метки, состоянии звуковой памяти, прикосновении к сенсорному диску и режиме VINYL [Винил].

### ДИСПЛЕЙ АНАЛОГОВОГО СИГНАЛА

Этот дисплей предоставляет возможность заблаговременно обнаружить точку разрыва между треками и использовать ее в качестве точки микширования или точки окончания, таким же образом, как вы можете выполнить ту же операцию с грамзаписью, следя за положением иглы в канавке.

### ПАМЯТЬ МЕТОК/ПЕТЕЛЬ

Плеер имеет функцию, которая позволяет записывать закладки для отдельных дисков на карты памяти SD или MMC; в последствии при воспроизведении соответствующего диска сохраненными данными можно воспользоваться.

### МЕТКИ БЫСТРОГО ДОСТУПА

Можно задать до трех меток (A, B, C) и мгновенно начать воспроизведение с любой из них.

Функция задания меток может использоваться не только для меток включения воспроизведения, но и для меток петли.

### РЕЖИМ ОБРАТНОГО ВОСПРОИЗВЕДЕНИЯ (РЕВЕРС)

Установите переключатель DIRECTION [Направление] в переднее положение (положение [REV]), чтобы включить воспроизведение музыки в обратном направлении.

### РЕГУЛЯТОР ТЕМПА

100мм высокоточный слайдер, совмещенный с цифровым дисплеем, имеющим чувствительность 0,02 % (в диапазоне  $\pm 6$  %), позволяет контролировать скорость для облегчения и повышения точности регулировки темпа.

#### ● ДИАПАЗОН РЕГУЛИРОВКИ ТЕМПА

Максимальный диапазон может иметь одно из четырех значений:  $\pm 6$  %,  $\pm 10$  %,  $\pm 16$  % и WIDE [Широкий].

#### ● СБРОС НАСТРОЙКИ ДИАПАЗОНА РЕГУЛИРОВКИ ТЕМПА

Функция позволяет задать диапазон регулировки темпа равным 0 % независимо от позиции ползунка.

#### ● Функция “MASTER TEMPO”

Позволяет изменять темп без изменения высоты музыкального тона.

### МЕТКИ

#### ● Функция “BACK CUE” (Возврат к метке)

Если метка сохранена в памяти, нажмите кнопку CUE в режиме воспроизведения, чтобы перейти к заданной метке и включить воспроизведение.

#### ● Функция “AUTO CUE” (Автоматическая метка)

Функция автоматически определяет точку начала песни, даже если она не совпадает с фреймом трека, позволяя мгновенно включать плеер нажатием кнопки PLAY [Воспроизведение].

#### ● Сэмплер меток

Звук в точке метки может быть воспроизведен простым касанием, что удобно для проверки точки старта и работы сэмплера.

### СОЗДАНИЕ БЕСШОВНОЙ ПЕТЛИ В РЕЖИМЕ РЕАЛЬНОГО ВРЕМЕНИ

Эта функция упрощает задание и удаление петель воспроизведения. Вы можете задать петлю в процессе воспроизведения трека. Петля может быть установлена в конце трека, так чтобы воспроизведение трека не останавливалось. Кроме того, добавлен режим ADJUST [Подстройка], который одним касанием позволяет подстраивать положение точек входа/выхода из петли.

### RELOOP [Повторное воспроизведение петли]

Позволяет воспроизводить петлю любое количество раз.

Нажимайте кнопку RELOOP, чтобы вернуться к начальной точке петли. Умелое использование в комбинации с ритмом позволяет создавать новые звуковые эффекты.

### Воспроизведение адреса

Столбчатая диаграмма дает визуальное представление о процессе воспроизведения трека и позволяет наглядно увидеть адрес воспроизводимого в данный момент фрагмента. Это происходит так же, как и на виниловом диске, когда вы проверяете местонахождение иглы “вертушки”. Длина диаграммы отображает текущую позицию, мигание диаграммы заранее предупреждает ди-джея о приближении окончания трека.

### Загрузочный слот

Диски загружаются напрямую, без необходимости открывать дверцу или лоток, что позволяет сократить время выбора трека.

### Запуск плеера от фейдера

Если подсоединить микшерный пульт Pioneer (продается отдельно), то появится возможность с помощью фейдера пульта осуществлять быстрый старт воспроизведения и переход к метке.

### Чтение дисков различных форматов

Плеер поддерживает воспроизведение дисков CD-R и CD-RW (музыкальных CD или в формате MP3). (Некоторые диски могут не воспроизводиться, что может быть обусловлено характеристиками отдельных дисков или записывающей аппаратуры, либо наличием пятен или царапин на дисках.)

### Воспроизведение MP3 с функциями ди-джея

Файлы MP3, записанные на CD-ROM, можно воспроизводить с применением функций ди-джея.

## Меры предосторожности при обращении

### Место установки

- Установка и эксплуатация плеера в течение длительного промежутка времени вблизи источников тепла, например на усилителе или возле прожектора, может негативно сказаться на его характеристиках. Избегайте установки плеера вблизи источников тепла.
- Устанавливайте плеер как можно дальше от тюнеров и телевизоров. Установка плеера вблизи таких устройств может привести к возникновению шумов или снижению качества изображения. Уровень шума может стать заметным, если используется комнатная антенна. В этом случае подключите наружную антенну или выключите питание плеера.
- Использование плеера вблизи аппаратуры, генерирующей громкий звук, например около громкоговорителя, может привести к перерывам в звучании. Установите плеер подальше от громкоговорителей или уменьшите уровень громкости.
- Устанавливайте плеер на твердой ровной поверхности.

При выборе места установки руководствуйтесь следующими соображениями:

Убедитесь, что корпус плеера, его аудио-/видеокабели и шнур питания не касаются вибрирующих предметов. Посторонняя вибрация может привести к скачкам звука при воспроизведении диска. Соблюдайте особую осторожность при использовании плеера, установленного в переносном футляре.

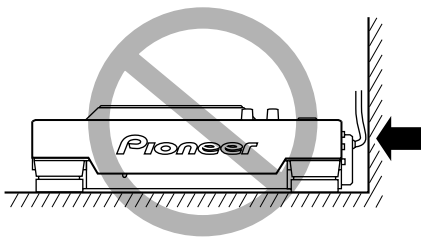

Не устанавливайте на или вплотную к вибрирующим предметам!

Оставьте свободное пространство для отвода тепла.

Оставьте свободное пространство для отвода тепла.

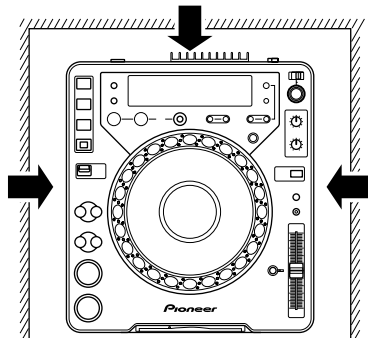

Оставьте свободное пространство для отвода тепла.

### Перемещение устройства

#### ■ Запрещается перемещать плеер при включенном режиме воспроизведения!

В режиме воспроизведения диск вращается с очень высокой скоростью, поэтому перемещение плеера может привести к возникновению царапин или иного повреждения диска.

#### ■ Если плеер необходимо переместить

Перед тем как переместить плеер, извлеките из него диск и отсоедините питание. Перемещение плеера с установленным в нем диском может привести к неисправности или повреждению диска.

### Переносной футляр

На верхней поверхности сенсорного диска имеется чувствительный к прикосновению переключатель. При установке плеера в переносной футляр не нажимайте на сенсорный диск.

### Конденсат

При переноске плеера из холодного помещения в теплое или при резком повышении температуры воздуха внутри плеера может образоваться конденсат, что может привести к нарушению нормальной работы плеера. В этом случае не используйте плеер в течение около часа или постепенно поднимите температуру в помещении.

### Чистка плеера

Чистку поверхности плеера необходимо проводить сухой мягкой тканью. Для удаления сильного загрязнения протрите плеер мягкой тканью, слегка смоченной в слабом растворе нейтрального моющего средства (в пропорции 1 к 5-6). Затем протрите поверхность сухой тканью. Запрещается использовать сильнодействующие жидкости, например, бензин или растворитель; это приведет к повреждению корпуса устройства.

### Очистка считывающей линзы

При нормальных условиях эксплуатации считывающая линза плеера не загрязняется.

Если по какой-либо причине на линзу попала грязь и она перестала нормально функционировать, обратитесь в ближайший авторизованный сервисный центр PIONEER. В продаже имеются средства для очистки линзы CD-плееров, однако при их использовании необходимо соблюдать осторожность, поскольку некоторые из них могут повредить линзу.

### Информация, записанная на карту памяти

Регулярное резервное копирование данных, хранящихся на картах памяти, осуществляется по усмотрению пользователя. Pioneer не несет ответственности за повреждение или утрату данных, хранящихся на карте памяти, а также за иные случаи случайного повреждения данных, произошедшие вследствие несовместимости плеера и используемой карты памяти, воздействия статического электричества или иных внешних причин.

## Диски, поддерживаемые данным плеером

### Типы дисков, воспроизводимые данным плеером

- На дисках и их упаковке представлены следующие виды маркировки.

Типы и маркировка воспроизводимых дисков			
CD	CD-TEXT (Примечание 1)	CD-R (Примечание 2)	CD-RW (Примечание 2)
			

#### Примечание 1) Отображение текста:

Количество отображаемых символов – до 48. Если длина текста превышает 16 символов, осуществляется его прокрутка на дисплее. Отображаются только буквенно-цифровые символы (см. стр. 17).

#### Примечание 2) Диски CD-R/CD-RW:

Плеер поддерживает воспроизведение дисков CD-R и CD-RW, записанных в формате Audio CD или MP3.

- \* Подробная информация приведена в инструкции по эксплуатации записывающего устройства.

При воспроизведении 8-см CD-дисков пользуйтесь специальным адаптером (см. стр. 13).

#### Примечания:

- Некоторые диски CD-R/CD-RW, записанные на отдельных рекордерах или в компьютерных приводах могут не воспроизводиться на данном плеере; это может быть обусловлено многими причинами, в том числе параметрами диска, наличием царапин и пятен на диске, загрязнением или образованием конденсата на линзе плеера и т.п.
- Некоторые диски, записанные в компьютерных приводах, могут не воспроизводиться на данном плеере, что может быть обусловлено программным обеспечением, использованным для записи, его настройками и окружающими условиями, при которых производилась запись. Используйте правильное форматирование для записи дисков. Для получения подробной информации обратитесь к разработчику программного обеспечения.
- Воспроизведение частично записанных дисков CD-R или CD-RW, которые не были финализированы, невозможно.
- Правила обращения с дисками CD-R/CD-RW прилагаются в комплекте к каждому диску.

#### ■ Диски CD-R/-RW

Из-за конструктивных особенностей дисков CD-R/-RW, если их на долгое время оставить в режиме паузы (или в режиме ожидания старта в точке метки), то в дальнейшем воспроизведение в этом месте может стать затруднительным. Такой же эффект может иметь место, если функция петли используется для многократного воспроизведения одной и той же точки.

Поэтому рекомендуется создавать резервные копии воспроизводимых дисков, на которых содержатся важные данные.

#### ■ Воспроизведение дисков DualDisc

Плеер соответствует требованиям стандартов, предъявляемых для музыкальных CD-дисков.

Надежность работы и соответствие характеристик не гарантируются при использовании дисков, не соответствующих стандартам музыкальных CD-дисков.

## Воспроизведение файлов MP3

MP3-файлы должны соответствовать следующим требованиям формата.

Формат MP3	MPEG-1	Поддержка Audio Layer-3, частота дискретизации 32 кГц, 44,1 кГц, 48 кГц, битрейт от 32 кбит/с до 320 кбит/с.
	MPEG-2	Поддержка Audio Layer-3, частота дискретизации 16 кГц, 22,05 кГц, 24 кГц, битрейт от 16 кбит/с (стерео) до 160 кбит/с.
	Тэги ID3	Поддержка ID3 вер. 1.0/1.1/2.2/2.3/2.4. Отображение названий трека, альбома, имени исполнителя.
Формат диска	Расширение файла	.mp3, .MP3, .mP3, .Mp3
	Уровни вложенности папок	Максимально 8 уровней; файлы, хранящиеся в папках с уровнем более 8-го, не воспроизводятся.
	Максимальное количество папок	99 (99 папок + 1 корневая)
	Максимальное количество файлов	999 (на одну папку)
	Метод записи CD-R	Запись файловой системы в соответствии с ISO9660. Поддержка только метода Disc At Once или Track At Once. Плеер CDJ-1000MK3 не поддерживает диски, созданные методом пакетной записи.

\* Плеер CDJ-1000MK3 не имеет функции сортировки файлов; треки отображаются в том порядке, в котором они были записаны.

\* Воспроизводятся MP3-файлы, записанные на CD-ROM. Не воспроизводятся MP3-файлы, записанные на карты памяти SD или MultiMedia (MMC).

\* Время запуска воспроизведения увеличивается пропорционально количеству папок.

## Порядок обращения с дисками

- Не касайтесь сигнальной поверхности дисков. Беритесь за края диска или за один край и отверстие.

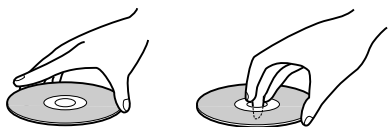

- Запрещается приклеивать стикеры и клейкую ленту к поверхности диска. Не царапайте маркированную сторону диска.



- Внутри плеера диск вращается с большой скоростью. Не используйте поврежденные, искривленные или потрескавшиеся диски.

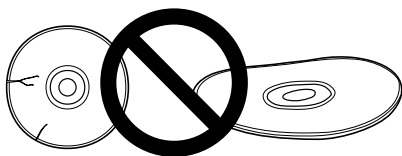

- Не вставляйте в плеер диски нестандартной формы.

- Допускается воспроизведение только круглых дисков. В противном случае может возникнуть неисправность.

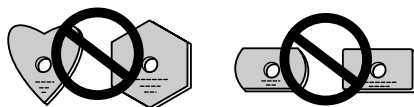

## Хранение дисков

- Диски сделаны из тех же видов пластика, которые используются для обычных аналоговых пластинок. Следите, чтобы диски не погнулись. Храните диски в их футлярах в вертикальном положении, избегая мест с повышенной температурой и влажностью, а также мест с чрезвычайно низкой температурой. Не оставляйте диски в автомобиле; под воздействием прямых солнечных лучей салон автомобиля может очень сильно нагреться.
- При обращении с дисками соблюдайте меры предосторожности, которые приводятся на их маркировке.

## Очистка дисков

- Содержите диски в чистоте, осторожно протирайте их мягкой тканью от внутреннего края к внешнему.
- Для очистки дисков рекомендуется пользоваться специальными комплектами для чистки CD-дисков, имеющимися в продаже.

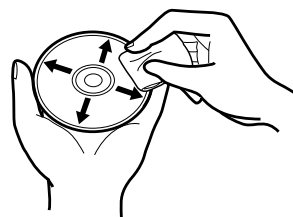

- Если диск очень сильно загрязнен, протрите его слегка смоченной тканью, предварительно отжав ее. После этого сотрите капли воды сухой мягкой тканью.
- Для очистки дисков не пользуйтесь антистатиками и аэрозольными очистителями. Во избежание повреждения дисков запрещается протирать их бензином, растворителем и другими сильнодействующими жидкостями.

## Подключения

Когда вы производите какие-либо подключения, обязательно отключайте напряжение выключателем и отсоединяйте сетевую вилку от розетки.

### 1. Подключение к микшерному пульту Pioneer (разъемы для подключения управляющего сигнала и выходного аудиосигнала)

Вставьте белый штекер вспомогательного аудиокабеля в гнездо левого канала (L), а красный штекер – в гнездо правого канала (R).

Кроме того, соединив устройства с помощью управляющего кабеля, можно использовать микшерный пульт для управления функциями пуска воспроизведения от фейдера и перехода к метке.

Цифровые соединения можно выполнить только с микшерными пультами, оборудованными цифровыми входными разъемами (модели DJM-800, DJM-1000 и др.). Воспользуйтесь коаксиальным цифровым кабелем (имеется в продаже) для того, чтобы соединить разъем DIGITAL OUT [Цифровой выход], расположенный на плеере, с разъемом DIGITAL IN [Цифровой вход], расположенным на микшерном пульте.

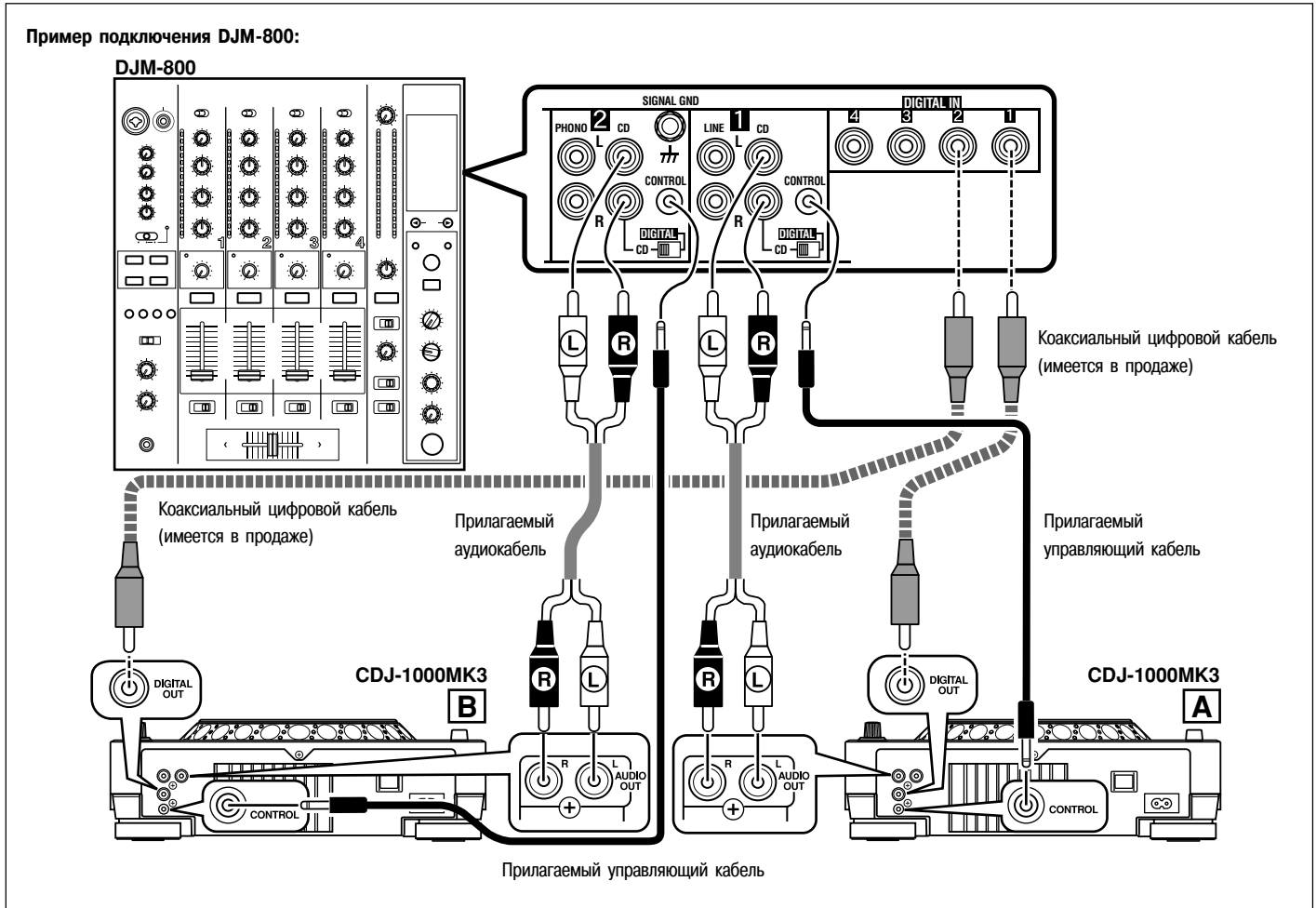

- При выполнении соединений с DJM-1000 прилагаемые аудиокабели могут быть использованы для подключения одного набора разъемов CD/LINE к плееру А, а другого набора разъемов CD/LINE – к плееру В.  
При выполнении цифровых аудиосоединений необходимо использовать имеющийся в продаже коаксиальный цифровой аудиокабель для соединения разъема DIGITAL OUT [Цифровой выход], расположенного на CD-плеере, с одним из разъемов DIGITAL IN (от 4 до 6), расположенных на микшерном пульте DJM-1000.
- При подсоединении моделей DJM-600, DJM-300 или DJM-500 используйте прилагаемые аудиокабели для подключения разъемов CD1 к плееру А, а разъемов CD2 к плееру В.
- При подсоединении моделей DJM-909 или DJM-707 используйте прилагаемые аудиокабели для подключения разъемов CH1 CD к плееру А, а разъемов CH2 CD к плееру В.
- При подсоединении к DJM-3000 подключите плеер А к разъему CH-1 LINE 1, а плеер В – к CH-2 LINE 3.
- При подсоединении данного CD-плеера к другим микшерным пультам подключайте разъемы AUDIO OUT [Аудиовыход], расположенные на плеере, к разъемам LINE IN или AUX IN, расположенным на пульте. (★ **НЕ ПОДКЛЮЧАЙТЕ** к разъемам PHONO, т.к. это может привести к искажению звука.)



## 2. Подсоединение управляющего кабеля для осуществления последовательного воспроизведения

Соединив с помощью дополнительного управляющего кабеля разъемы управления двух DJ CD-плееров, можно выполнять операцию автоматического последовательного воспроизведения. (см. стр. 19)

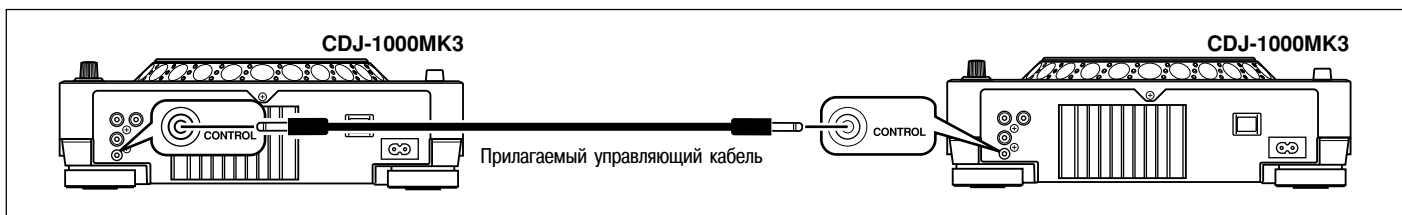

## 3. Подключение других компонентов

### Ⓐ Подключение стереоусилителя (если не используется микшерный пульт)

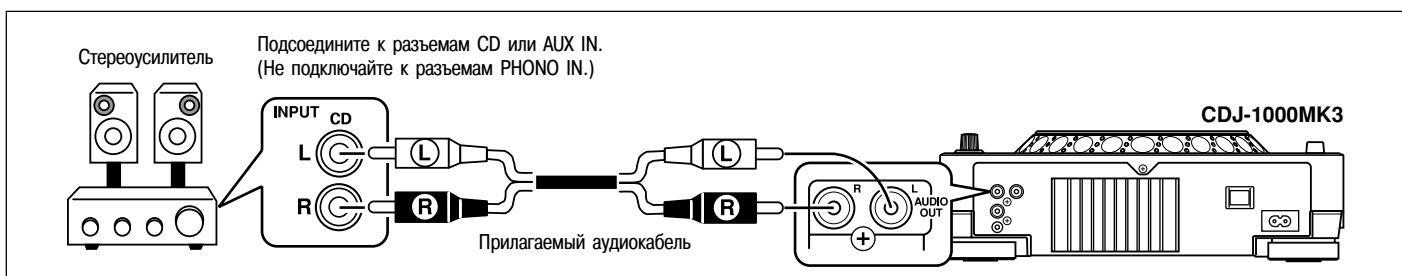

### Ⓑ Подключение компонента, на котором имеются разъемы DIGITAL IN [Цифровой вход]

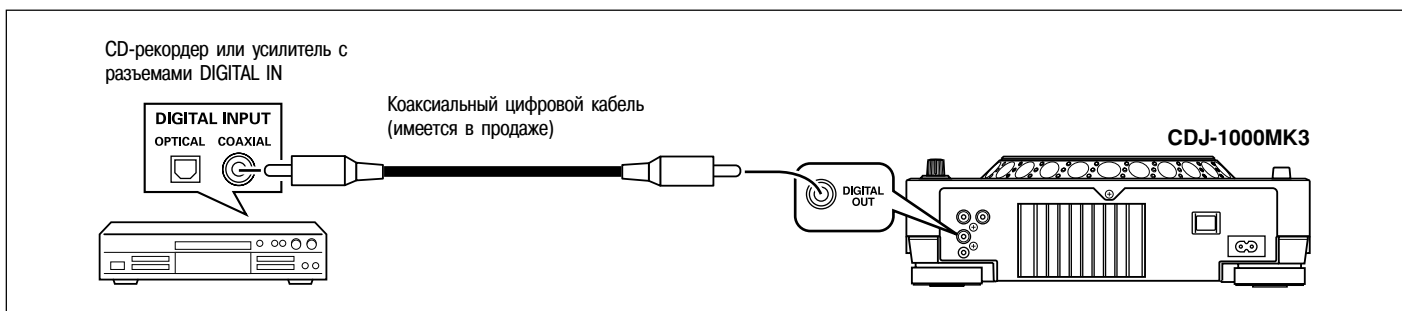

- На разъемы DIGITAL OUT подаются только аудиоданные (без субкодов; CD-графика не поддерживается). В зависимости от CD-рекордера или иного подключенного компонента некоторые функции записи и другие функции могут быть ограничены. Подробная информация приведена в инструкции по эксплуатации подключенного компонента.

## 4. Подключение сетевого шнура

Произведя все необходимые соединения, подключите прилагаемый сетевой шнур к разъему пульта, а сетевую вилку шнура вставьте в настенную розетку или во вспомогательную розетку усилителя.

## Элементы управления и их функции

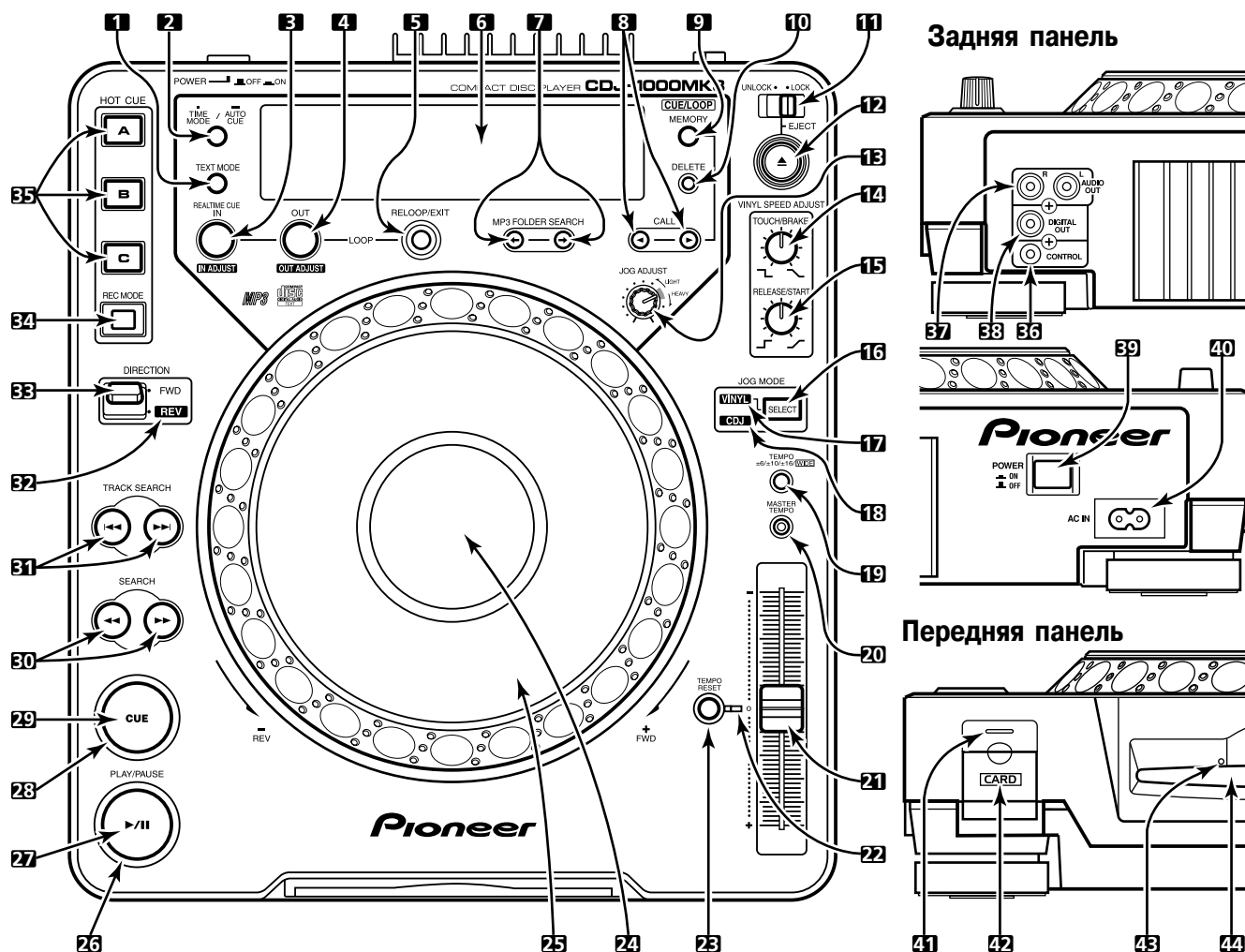

**1. Кнопка выбора дисплейного отображения (TEXT MODE)**

Каждое нажатие кнопки позволяет переключать режимы дисплейного отображения WAVE [Аналоговый сигнал] и TEXT [Текст] (название трека/название альбома/имя исполнителя). См. стр. 17.  
При воспроизведении файлов MP3 режим WAVE может быть недоступен в зависимости от параметров трека.

**2. Кнопка TIME MODE/AUTO CUE [Режим отображения времени / Функция автоматической метки]**

**Режим отображения времени (TIME MODE):**  
Каждое нажатие кнопки позволяет переключать режимы отображения времени на дисплее: истекшее время воспроизведения и оставшееся время воспроизведения (REMAIN).  
При воспроизведении файлов MP3 режим REMAIN может быть недоступен в зависимости от параметров трека.

- Текущий режим отображения времени сохраняется в памяти устройства, даже при отключении питания.

**Функция автоматической метки(AUTO CUE):**

Функция AUTO CUE активируется/деактивируется, если нажать и удерживать кнопку не менее 1 секунды.

Если нажать и удерживать кнопку не менее 5 секунд, то происходит автоматическое переключение уровня громкости для функции AUTO CUE. См. стр. 14.

- Текущий режим AUTO CUE (вкл./выкл.) и уровень громкости для него сохраняется в памяти устройства, даже при отключении питания.

**3. Кнопка/индикатор LOOP IN/REALTIME CUE (IN ADJUST) [Метка входа петли/метка реального времени (подстройка метки входа петли)]**

Описание функции метки реального времени см. на стр. 15.  
Описание функции установки метки входа петли см. на стр. 18.  
Описание функции подстройки метки входа петли см. на стр. 18.

**4. Кнопка/индикатор LOOP OUT (OUT ADJUST) [Метка выхода петли (подстройка метки выхода петли)]**

Описание функции установки метки выхода петли см. на стр. 18.  
Описание функции подстройки метки выхода петли см. на стр. 18.

**5. Кнопка RELOOP/EXIT [Возврат к метке входа/Выход] – см. стр. 18.**

**6. Дисплей (см. стр. 12, п.51-66).**

**7. Кнопки FOLDER SEARCH [Поиск папки] (←, →) – см. стр. 15.**  
При воспроизведении файлов MP3 поиск папки в многослойной структуре диска CD-ROM осуществляется в указанном направлении.

**8. Кнопки CUE/LOOP CALL [Вызов метки/петли] (◀, ▶) – см. стр. 21.**

Используются для вызова меток и петель, сохраненных во внешней памяти (если загружена карта памяти).

**9. Кнопка CUE/LOOP MEMORY [Сохранение метки/петли] – см. стр. 20.**

Используются для записи меток и петель на внешнем носителе (если загружена карта памяти).

**10. Кнопка CUE/LOOP DELETE [Удаление метки/петли] – см. стр. 21.**

Используются для удаления меток и петель с внешнего носителя (если загружена карта памяти).

**11. переключатель EJECT UNLOCK/LOCK [Разблокировка/блокировка кнопки извлечения диска]**

**Позиция <UNLOCK>:** При нажатии кнопки производится извлечение диска, даже если кнопка нажата во время воспроизведения.

**Позиция <LOCK>:** При нажатии кнопки в режиме воспроизведения диск не извлекается. Необходимо перевести плеер в режим паузы, а затем нажать кнопку извлечения диска.

**12. Кнопка EJECT [Извлечение диска] (▲)**

При нажатии кнопки вращение диска прекращается и производится извлечение диска.

Если переключатель **EJECT UNLOCK/LOCK** установлен в позицию **[LOCK]**, то извлечение диска кнопкой **EJECT** невозможно до тех пор, пока плеер не будет переведен в режим паузы.

**13. Регулятор JOG ADJUST [Подстройка сенсорного диска]**

Используется для регулировки ощущения сопротивления (сильнее/слабее) сенсорного диска при его вращении.

**14. Регулятор VINYL SPEED ADJUST TOUCH/BRAKE [Скорость остановки по касанию в режиме "Винил"]**

Когда кнопкой **JOG MODE SELECT** [Выбор режима сенсорного диска] выбран режим **[VINYL]**, этот регулятор позволяет задать скорость постепенной остановки при нажатии на поверхность сенсорного диска или кнопки **PLAY/PAUSE** [Воспроизведение/Пауза].

Если регулятор **VINYL SPEED ADJUST TOUCH/BRAKE** повернуть против часовой стрелки, воспроизведение останавливается быстрее; а если его повернуть по часовой стрелке, то снижение скорости осуществляется более медленно.

**15. Регулятор VINYL SPEED ADJUST RELEASE/START [Скорость включения по отпусанию в режиме "Винил"]**

Когда кнопкой **JOG MODE SELECT** [Выбор режима сенсорного диска] выбран режим **[VINYL]**, этот регулятор позволяет задать скорость постепенного ускорения воспроизведения до достижения нормальной скорости при отпусании поверхности сенсорного диска или нажатии кнопки **PLAY/PAUSE** [Воспроизведение/Пауза].

Если регулятор **VINYL SPEED ADJUST RELEASE/START** повернуть против часовой стрелки, воспроизведение ускоряется быстрее; а если его повернуть по часовой стрелке, то увеличение скорости осуществляется более медленно.

**16. Кнопка JOG MODE SELECT [Выбор режима сенсорного диска]**

**Режим VINYL [Винил]:** При нажатии во время воспроизведения на поверхность сенсорного диска воспроизведение останавливается, а если после этого сенсорный диск повернуть, то воспроизводится звук, соответствующий углу поворота.

● Текущий режим сенсорного диска сохраняется в памяти устройства, даже при отключении питания.

**Режим CDJ:** Описанная выше функция при нажатии на сенсорный диск не действует.

**17. Индикатор VINYL**

Светится, когда для сенсорного диска выбран режим VINYL.

**18. Индикатор CDJ**

Светится, когда для сенсорного диска выбран режим CDJ.

**19. Кнопка TEMPO [Выбор диапазона регулировки темпа] (TEMPO ±6/±10/±16/WIDE)**

При каждом нажатии кнопки изменяется диапазон регулировки темпа с помощью ползунка: ±6 %, ±10 %, ±16 % и WIDE [Широкий].

**20. Кнопка/индикатор MASTER TEMPO – см. стр. 16.**

Каждое нажатие кнопки позволяет включать/выключать функцию главного регулятора темпа.

**21. Регулятор темпа**

При перемещении к пользователю (ближе к передней панели) темп трека увеличивается, а при перемещении от пользователя (к задней панели) – снижается.

**22. Индикатор TEMPO RESET [Сброс регулировки темпа]**

Вне зависимости от положения ползункового регулятора темпа этот индикатор светится, когда значение темпа равно "0" (нормальный темп).

**23. Кнопка TEMPO RESET [Сброс регулировки темпа]**

Вне зависимости от положения ползункового регулятора темпа нажатие этой кнопки позволяет установить значение темпа равное "0" (нормальный темп). Повторное нажатие кнопки позволяет отменить функцию сброса регулировки.

**24. Дисплей сенсорного диска (см. стр. 12, п.71-75).****25. Поворотная часть сенсорного диска (+FWD/-REV) – см. стр. 16.****26. Индикатор PLAY/PAUSE [Воспроизведение/Пауза]**

Светится в режиме воспроизведения, мигает в режиме паузы.

**27. Кнопка PLAY/PAUSE [Воспроизведение/Пауза] (▶/■) – см. стр. 14.****28. Индикатор метки – см. стр. 14.**

Светится, если была задана точка метки (не в режиме поиска). Мигает в режиме паузы, указывая на то, что имеется возможность ввести новую метку.

**29. Кнопка CUE [Метка]**

Ввод метки – см. стр. 15.

Возврат к метке – см. стр. 15.

Сэмплер метки – см. стр. 15.

**30. Кнопки SEARCH [Поиск] (◀◀, ▶▶) – см. стр. 14.****31. Кнопки TRACK SEARCH [Поиск трека] (◀◀, ▶▶) – см. стр. 15.****32. Индикатор REV [Реверс]**

Светится, когда селектор **DIRECTION** [Направление] установлен в положение **[REV]**.

**33. Переключатель DIRECTION [Направление] (FWD/REV)**

При установке переключателя в положение **[REV]** (ближнее к пользователю) активируется режим воспроизведения в обратную сторону (реверс). См. стр. 19.

**34. Кнопка HOT CUE REC MODE [Метка быстрого доступа/Запись] – см. стр. 19.**

Позволяет переключать функцию кнопки **HOT CUE** [Метка быстрого доступа] (запись/вызов).

● По умолчанию при включении питания установлена функция вызова метки.

**35. Кнопки/индикаторы HOT CUE [Метка быстрого доступа] (A, B, C) – см. стр. 19.**

Если индикаторы A, B, C светятся красным цветом, то для них активирован режим записи метки быстрого доступа. Если какой-либо из индикаторов A, B, C светится зеленым цветом (точка метки быстрого доступа) или оранжевым цветом (точка метки быстрого доступа петли), то это значит, что активирован соответствующий режим вызова метки, и если нажать соответствующую кнопку, то воспроизведение начнется с заданной быстрой метки (петли). Если индикатор не горит, это значит, что метка быстрого доступа (петли) не была записана.

**Задняя панель****36. Разъем CONTROL [Управление]**

Если воспользоваться дополнительным кабелем управления для соединения этого разъема с соответствующим разъемом CONTROL, расположенном на микшерном пульте Pioneer, то микшерный пульт можно использовать для управления CD-плеером (функции включения воспроизведения от фейдера и возврата к метке).

Также, соединив разъемы управления двух DJ CD-плееров Pioneer, можно выполнять операцию автоматического последовательного воспроизведения. См. стр. 19.

**37. Разъемы AUDIO OUT L, R [Аудиовыход Левый, Правый]**

Выходные RCA-разъемы аналогового аудиосигнала.

**38. Разъем DIGITAL OUT [Цифровой выход]**

Выходные цифровые разъемы типа RCA предназначены для подсоединения микшерного пульта или AV-усилителя, CD-плеера и т.п., оснащенных входными цифровыми разъемами. Данные цифровые разъемы поддерживают все функции ди-джея и другие функции, однако на них подаются только аудиоданные (без субкодов; CD-графика не поддерживается).

**39. Выключатель POWER [Питание ВЫКЛ./ВКЛ.]****40. Разъем для подключения питания (AC IN)**

С помощью шнура питания соедините этот разъем со стандартной сетевой розеткой.

**Передняя панель****41. Индикатор карты памяти – см. стр. 20.**

Этот индикатор светится, когда карта памяти установлена и панель закрыта; индикатор мигает при обращении к карте памяти.

● Не открывайте панель и не выключайте питание, когда индикатор мигает.

**42. Не открывайте панель и не выключайте питание, когда индикатор мигает – см. стр. 20.****43. Отверстие для принудительного извлечения диска – см. стр. 13.****44. Слот для загрузки диска – см. стр. 13.**

## Секция дисплея

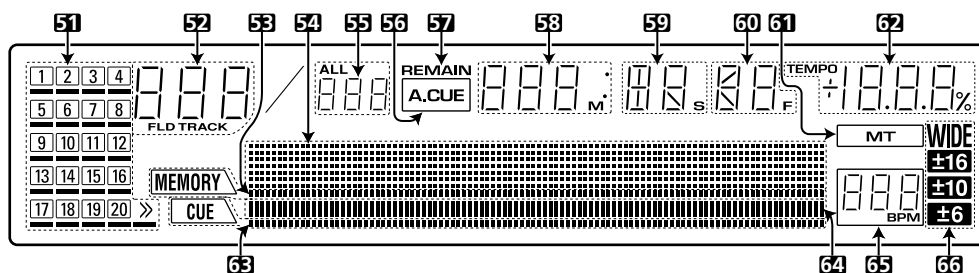

### 51. Дисплей очередности воспроизведения (от 1 до 20 >>)

Светятся те треки, которые следуют за треком, воспроизводимым в данный момент. Если выбрано более 21 трека, то индикатор >> светится. Знак подчеркивания отображается для тех номеров треков, для которых установлены метки или петли.

### 52. Номер трека/папки (TRACK/FLD)

При воспроизведении звукового CD светится индикатор [TRACK] и отображается двузначный номер трека (от 01 до 99).

При воспроизведении MP3 светится индикатор [TRACK] и отображается номер трека (от 01 до 999). В режиме поиска папки светится индикатор [FLD] и отображается двузначный номер папки (от 00 до 99).

### 53. Дисплей MEMORY [Память]

Если в текущем выбранном треке имеется сохраненная метка (петля), то светится индикатор [MEMORY], а на дисплее MEMORY отображается относительная стартовая позиция метки (петли). Две точки образуют один пункт, и даже если в одном пункте имеется несколько стартовых позиций, то отображается только один пункт.

### 54. Точечно-матричный дисплей (100x7 точек)

Точечная матрица используется для отображения информации в режиме TEXT [Текст], WAVE [Аналоговый сигнал], а также подсказок и другой информации. Отображается текстовая строка длиной до 48 символов (строка длиной более 16 символов прокручивается). См. стр. 17.

При использовании режима WAVE весь трек масштабируется и полностью занимает всю ширину дисплея (100 точек), при этом уровень воспроизведения отображается поперек дисплея.

### 55. Дисплей номеров треков ALL [Все]

При воспроизведении звуковых CD на этом дисплее отображается общее количество треков на диске. При воспроизведении файлов MP3 отображается общее количество файлов в одной папке.

### 56. Индикатор A.CUE [Автоматическое определение метки]

Светится, если режим автоматического определения метки включен.

### 57. Индикатор REMAIN [Оставшееся время]

Этот индикатор светится, когда на дисплее отображается время, оставшееся до окончания трека.

### 58. Дисплей времени (M) [Минуты]

### 59. Дисплей времени (S) [Секунды]

### 60. Дисплей кадров (F)

Семьдесят пять кадров равны одной секунде.

### 61. Индикатор MT [Главный регулятор темпа]

Светится, когда функция главного регулятора темпа включена.

### 62. Дисплей TEMPO [Темп]

Отображает изменение скорости воспроизведения (темпа), обусловленное перемещением ползункового регулятора темпа.

### 63. Индикатор CUE [Метка]

Если в текущем файле с помощью кнопок CUE или LOOP IN записать метку, то загорается индикатор [CUE], и на дисплее отображается относительная стартовая позиция (2 светящиеся точки).

### 64. Дисплей адреса воспроизведения

Для того чтобы облегчить восприятие информации об истекшем и оставшемся времени воспроизведения трека, весь трек отображается в виде полосковой диаграммы на всю ширину дисплея.

- Во время отображения истекшего времени воспроизведения сегменты индикации полосковой диаграммы начинают светиться слева направо.
- Во время отображения оставшегося времени воспроизведения сегменты индикации полосковой диаграммы гаснут слева направо.
- Когда до окончания трека остается менее 30 секунд, полоска начинает мигать, а когда остается менее 15 секунд, частота мигания увеличивается.

### 65. Дисплей BPM [Биты в минуту] (от 0 до 360 BPM)

На этом дисплее отображается величина битов (ударов) в минуту (Beats-Per-Minute – BPM) воспроизводимого в данный момент трека (диапазон определения: от 70 до 180 BPM). Автоматический счетчик может оказаться не в состоянии вычислить точную величину BPM для некоторых треков.

### 66. Дисплей диапазона регулировки темпа (±6/±10/±16/WIDE)

На дисплее отображается диапазон регулировки темпа ползунковым регулятором, выбранный с помощью кнопки переключения диапазона.

## Дисплей сенсорного диска

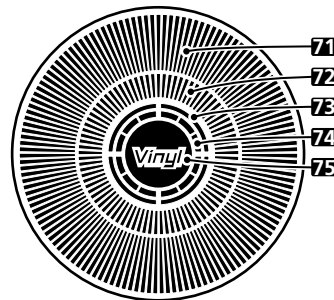

### 71. Рабочий дисплей

На этом дисплее отображается относительная позиция воспроизведения, при этом один оборот соответствует 135 кадрам. В режиме воспроизведения дисплей вращается, а в режиме паузы – останавливается.

### 72. Индикатор позиции метки

Отображает позиции меток.

### 73. Индикатор состояния аудиопамяти

Этот индикатор мигает во время записи в аудиопамять и светится непрерывно, после того как запись была успешно завершена. Если индикатор мигает, запись меток реального времени или меток быстрого доступа может оказаться невозможной. Также индикатор мигает, когда памяти недостаточно в связи с выполнением операции воспроизведения со скратчем.

### 74. Индикатор касания сенсорного диска

В режиме VINYL этот индикатор светится, когда осуществляется касание поверхности сенсорного диска.

### 75. Индикатор режима VINYL

Светится при работе в режиме VINYL [Винил].

## Загрузка и извлечение дисков



1. Установите выключатель POWER, находящийся на задней панели, в положение ON [Включено].

**Не прикладывайте к диску чрезмерное усилие, чтобы вставить его в слот при выключенном выключателе POWER, поскольку таким образом вы можете повредить диск или загрузочный механизм.**

2. Вставьте диск в слот.

- Диск должен быть обращен маркированной стороной кверху.
- При использовании 8-мм дисков сначала вставьте диск в адаптер.

**Вращение механизма данного плеера осуществляется с высокой скоростью. При воспроизведении 8-мм дисков с использованием адаптера, исходя из соображений безопасности, скорость вращения снижается, и вследствие этого воспроизведение в обратном направлении и со скрэтчем осуществляется на более низкой скорости.**

- Одновременно может быть загружен только один диск. Не пытайтесь загрузить два и более дисков одновременно, либо загрузить второй диск, когда один диск уже установлен.
  - При загрузке диска на изгибайте его и не прикладывайте чрезмерное усилие. Кроме того, если механизм загрузки начал втягивать или выталкивать диск, не пытайтесь принудительно воспрепятствовать действию механизма, поскольку это может привести к повреждению диска или механизма.
3. Если переключатель EJECT UNLOCK/LOCK установлен в положение [UNLOCK], нажмите кнопку EJECT (▲), чтобы извлечь загруженный диск.  
Если переключатель EJECT UNLOCK/LOCK установлен в положение [LOCK], то в режиме воспроизведения сначала нажмите кнопку PLAY/PAUSE (▶/■), чтобы остановить диск, а затем нажмите кнопку EJECT (▲). Если была задана метка, то в режиме воспроизведения нажмите кнопку CUE, чтобы перейти к этой метке, а затем нажмите кнопку EJECT (▲), чтобы извлечь диск.
    - При нажатии кнопки вращение диска прекращается и диск частично выталкивается из загрузочного слота.

### Примечание:

Не пытайтесь вдавить диск обратно в слот, когда индикатор [EJECT] светится. В противном случае механизм загрузки может застопориться. Если это произошло, нажмите кнопку EJECT (▲) снова и не пытайтесь повторно вставить диск, пока индикатор [EJECT] не погаснет.

### Меры предосторожности при воспроизведении 8-см CD-дисков

- ① При воспроизведении 8-см CD-дисков пользуйтесь специальным адаптером. Перед тем как загружать диск в плеер убедитесь в том, что диск надежно закреплен защелками адаптера. Если вы по ошибке загрузили 8-см диск без адаптера, немедленно нажмите кнопку EJECT (▲) и извлеките диск. Если диск не извлекается сразу, нажмите кнопку EJECT (▲) еще раз.
- ② Пользуйтесь только адаптерами для 8-см дисков, на которых имеется логотип (рекомендуемые адаптеры). При установке диска в адаптер убедитесь, что диск вращается свободно, он не изогнут и не искривлен.

### Функция принудительного извлечения диска

Если при нажатии кнопки EJECT (▲) диск не выталкивается, а также в иных случаях, когда вы не можете извлечь диск, вставьте прилагаемую шпильку в отверстие, расположенное на передней панели плеера (см. иллюстрацию) и нажмите на шпильку, чтобы извлечь диск.

При этом соблюдайте следующие меры предосторожности:

- ① Выключите питание плеера и подождите не менее одной минуты.



**Попытка извлечь диск сразу после выключения питания может привести к следующим последствиям:**

- При выталкивании диск может вращаться, что может повлечь травму.
- Диск может быть поврежден зажимами, вращающимися в неустойчивом положении.

- ② Для выполнения этой процедуры пользуйтесь только прилагаемой шпилькой (не используйте другие заостренные предметы). Шпилька расположена на нижней панели плеера. Когда шпилька полностью утоплена в отверстие для принудительного извлечения диска, диск выталкивается из слота на расстояние 5-10 мм. После этого его можно взять и вынуть из слота рукой.



## Операции с DJ-плеером

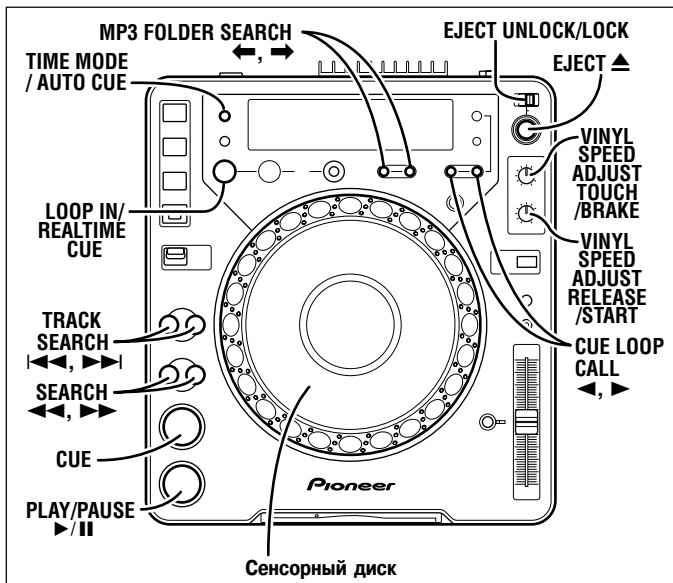

### Функция "Auto Cueing" (Автоматическая метка)

Эта функция автоматически вставляет точку метки (см. стр. 15) непосредственно перед моментом начала песни, когда загружается диск или при выполнении операции поиска трека или смены трека.

Если поиск продолжается в течение десяти секунд без обнаружения метки, то точка метки устанавливается в начале трека.

#### ● Включение и выключение функции автоматической метки

Если кнопку **TIME MODE/AUTO CUE** нажать и удерживать не менее одной секунды, то функция автоматической метки будет попеременно включаться и выключаться.

Когда функция **AUTO CUE** включена, светится индикатор **[A.CUE]**.

- Состояние функции **AUTO CUE** сохраняется в памяти, даже при выключении питания.
- Уровень громкости для функции **AUTO CUE** может изменяться.

#### ■ Изменение уровня громкости для функции **AUTO CUE**

##### 1. Нажмите и удерживайте кнопку **TIME MODE/AUTO CUE** не менее 5 секунд.

- На дисплее отобразится индикация **[A.CUE-60db]** (в исходном состоянии).

##### 2. Нажимая кнопки **CUE LOOP CALL** (◀, ▶), измените уровень.

- Вы можете выбрать следующие значения: -36 dB, -42 dB, -48 dB, -54 dB, -60 dB, -66 dB, -72 dB или -78 dB.
- Если нажать кнопку **TIME MODE/AUTO CUE** или по истечении 15 секунд, режим изменения уровня отменяется.
- Заданный уровень сохраняется в памяти, даже при выключении питания.

### Включение воспроизведения

#### 1. Вставьте диск в плеер.

Вращение механизма данного плеера осуществляется с высокой скоростью. Поэтому загрузка диска занимает несколько секунд.

#### 2. Если функция автоматической метки активирована, нажмите кнопку **PLAY/PAUSE** (▶/||).

- Нажимать кнопку **PLAY/PAUSE** можно только после того, как на дисплее отобразится текущее время. Пустой отрезок в начале отображаемого трека пропускается, и воспроизведение начинается сразу же с первых индицируемых столбцов трека.
- Если выбран режим сенсорного диска **[VINYL]**, то воспроизведение может начаться с постепенным ускорением, пока не будет достигнута полная скорость. (см. "Пауза воспроизведения").

По окончании воспроизведения трека метка устанавливается на начало следующего трека. Индикатор метки (внешнее кольцо кнопки **CUE**) светится, а внешнее кольцо кнопки **PLAY/PAUSE** мигает, указывая на то, что плеер находится в режиме ожидания воспроизведения.

При нажатии кнопки **PLAY/PAUSE** (▶/||) начинается воспроизведение следующего трека.

Если функция автоматической метки деактивирована, воспроизведение начинается автоматически с первого трека.

- Если функция автоматической метки деактивирована, воспроизведение продолжается до тех пор, пока последовательно не будут воспроизведены все треки, начиная с первого.

### Остановка воспроизведения

#### 1. Нажмите кнопку **EJECT** (▲), если переключатель **EJECT UNLOCK/LOCK** установлен в позицию **[UNLOCK]**.

Если переключатель **EJECT UNLOCK/LOCK** установлен в позицию **[LOCK]**, нажмите кнопку **PLAY/PAUSE** (▶/||) в режиме воспроизведения или, если задана метка, нажмите кнопку **CUE** (возврат к метке), перед тем как нажать кнопку **EJECT** (▲), чтобы извлечь диск.

- Воспроизведение прекращается и диск выталкивается.
- Заметьте, что плеер **CDJ-1000MK3** не имеет кнопки остановки воспроизведения.

#### Возобновление воспроизведения

- Когда переключатель **EJECT UNLOCK/LOCK** установлен в позицию **[UNLOCK]**, то даже если случайно нажать кнопку **EJECT**, то быстрым нажатием кнопки **PLAY/PAUSE** (до того как на дисплее загорится индикатор **[EJECT]**) плеер можно вернуть в то состояние, в котором он находился до нажатия кнопки **EJECT**. Однако в этот промежуток времени подача звука на выход не осуществляется.
- Если после извлечения диска в плеер вставить тот же диск, то плеер возвращается в то состояние, в котором он находился до извлечения диска (за исключением воспроизведения петли).
- Если после извлечения диска нажать кнопку **FOLDER SEARCH** (◀, ▶) или **TRACK SEARCH** (◀◀, ▶▶), то функция возобновления воспроизведения будет отменена.

### Пауза воспроизведения

#### В режиме воспроизведения нажмите кнопку **PLAY/PAUSE** (▶/||).

- Внешнее кольцо кнопок **PLAY/PAUSE** и **CUE** начнет мигать, и воспроизведение прерывается.
- Если снова нажать кнопку **PLAY/PAUSE**, то внешнее кольцо кнопки начнет светиться непрерывно, и воспроизведение возобновится.
- В режиме **CDJ** даже во время паузы на выход подается искаженный звук. Если вы не хотите чтобы звук подавался на выход, уменьшите уровень громкости аудиомикшера.
- В режиме **VINYL** с помощью регулятора **VINYL SPEED ADJUST TOUCH/BRAKE** можно изменить скорость остановки воспроизведения до момента перехода в режим паузы. Поворачивая регулятор по часовой стрелке, медленно снизить скорость остановки перед паузой.
- В режиме **VINYL** с помощью регулятора **VINYL SPEED ADJUST RELEASE/START** можно изменить скорость восстановления воспроизведения после отмены режима паузы. Поворачивая регулятор по часовой стрелке, можно медленно снизить восстановления нормального воспроизведения.
- Если после перевода плеера в режим паузы в течение 100 минут операции не выполняются, то вращение диска автоматически прекращается. В этом случае для возобновления воспроизведения необходимо нажать кнопку **PLAY/PAUSE**.

### Быстрое перемещение вперед/назад

#### В режиме воспроизведения нажмите одну из кнопок **SEARCH** (◀◀, ▶▶).

Для осуществления быстрого перемещения вперед по диску нажимайте кнопку ▶▶, а для быстрого перемещения назад – кнопку ◀◀.

- При воспроизведении MP3 функции быстрого перемещения поддерживаются только для треков, расположенных в одной папке.
- При воспроизведении MP3 функции быстрого перемещения могут работать замедленно в зависимости от трека.

#### ■ Сверхбыстрое перемещение

#### Вращайте сенсорный диск, одновременно нажимая одну из кнопок **SEARCH** (◀◀, ▶▶).

- Нажмите и удерживайте одну из кнопок **SEARCH** (◀◀, ▶▶), поворачивая при этом сенсорный диск в требуемом направлении, чтобы перейти в режим сверхбыстрого перемещения в прямом или обратном направлении.
- Скорость перемещения зависит от скорости поворота сенсорного диска.
- В режиме сверхбыстрого перемещения направление перемещения зависит от направления вращения сенсорного диска. Направление, выбранное кнопками **SEARCH** (◀◀, ▶▶) игнорируется.
- Если вращение сенсорного диска прекращается, плеер возвращается в режим воспроизведения.
- Если отпустить кнопку **SEARCH** (◀◀, ▶▶), то режим сверхбыстрого перемещения отменяется.

- При воспроизведении MP3 функции быстрого перемещения поддерживаются только для треков, расположенных в одной папке.
- При воспроизведении MP3 функции быстрого перемещения могут работать замедленно в зависимости от трека.

## Перемещение по трекам

Нажмите одну из кнопок **TRACK SEARCH** (◀◀, ▶▶).

- При каждом нажатии кнопки осуществляется переход к следующему треку в направлении, соответствующем стрелке на кнопке (чтобы вернуться к началу предыдущего трека во время воспроизведения текущего трека нажмите кнопку ◀◀ дважды). При воспроизведении файлов MP3 осуществляется переход к ближайшему файлу в направлении стрелки; переход осуществляется только по файлам внутри одной папки. Если после загрузки CD-ROM поиск папки не выполняется, то осуществляется поиск треков в корневом каталоге. Если в корневом каталоге треки отсутствуют, воспроизведение начинается с трека с наименьшим номером в папке.
- Если кнопку нажать и удерживать, то поиск трека осуществляется непрерывно. Если кнопку нажать и удерживать более двух секунд, то скорость поиска увеличивается.
- Если кнопку ◀◀ нажать дважды в начале первого трека (трека №1), то осуществляется переход к последнему треку. В режиме воспроизведения файлов MP3 если нажать кнопку ◀◀ на треке с наименьшим номером, то осуществляется переход к последнему треку данной папки.
- Если нажать кнопку ▶▶ на последнем треке, то осуществляется переход к первому треку (треку №1). Если в режиме воспроизведения файлов MP3 нажать кнопку ▶▶ на последнем треке, то осуществляется переход к треку с наименьшим номером данной папки.

### Сверхбыстрое перемещение по трекам

Вращайте сенсорный диск, одновременно нажимая одну из кнопок **TRACK SEARCH** (◀◀, ▶▶).

- Для выполнения сверхбыстрого перемещения по трекам нажмите и удерживайте кнопку, одновременно вращая сенсорный диск в требуемом направлении; при этом скорость перемещения будет пропорциональна углу поворота сенсорного диска.
- В режиме сверхбыстрого перемещения по трекам направление перемещения зависит от направления вращения сенсорного диска. Направление, выбранное кнопкой **TRACK SEARCH**, игнорируется.
- Если отпустить кнопку **TRACK SEARCH**, то режим сверхбыстрого перемещения по трекам отменяется.

## Перемещение по папкам (только MP3)

Функция перемещения по папкам используется при поиске треков на CD-ROM, на котором имеется структура папок.

Нажмите одну из кнопок **FOLDER SEARCH** (←, →).

- При каждом нажатии кнопки **FOLDER SEARCH** производится переход к следующей папке в заданном направлении. Корневой каталог отображается как папка с номером [00] под именем [ROOT].
- Если нажать и удерживать какую-либо из кнопок **FOLDER SEARCH**, то перемещение по папкам выполняется непрерывно. Если кнопку нажать и удерживать более двух секунд, то скорость поиска увеличивается.
- При выполнении перемещения в обратном направлении из папки с наименьшим номером осуществляется переход к последней папке.
- При выполнении перемещения в прямом направлении из последней папки осуществляется переход к папке с наименьшим номером.
- Папки, в которых отсутствуют воспроизводимые треки (пустые папки), игнорируются, и осуществляется переход к следующей папке.

### Сверхбыстрое перемещение по папкам

Вращайте сенсорный диск, одновременно нажимая одну из кнопок **FOLDER SEARCH** (←, →).

- Если повернуть сенсорный диск, одновременно с этим удерживая нажатой одну из кнопок **FOLDER SEARCH**, то выполняется перемещение по номерам папок в соответствии с направлением вращения сенсорного диска.
- В режиме сверхбыстрого перемещения по папкам направление перемещения зависит от направления вращения сенсорного диска. Направление, выбранное кнопкой **FOLDER SEARCH**, игнорируется.
- Если отпустить кнопку **FOLDER SEARCH**, то режим сверхбыстрого перемещения по папкам отменяется.

## Задание меток

Если метка была сохранена в памяти, то в режиме воспроизведения ее можно использовать для того, чтобы перевести плеер в состояние готовности к воспроизведению с точки метки, нажав кнопку **CUE**.

### Задание метки в режиме CDJ

1. В режиме воспроизведения нажмите кнопку **PLAY/PAUSE** (▶/■), чтобы приостановить воспроизведение в той точке, с которой в дальнейшем вы хотите начать воспроизведение.
2. Выбор точного положения точки метки.
  - **Использование номеров кадров для точного указания положения метки.**  
Точка метки может быть задана с точностью до 1 кадра (75 кадров равны одной секунде).  
Для перехода от одного кадра к другому используйте сенсорный диск или кнопку **SEARCH** (◀◀, ▶▶). Один оборот сенсорного диска равен 135 кадрам; при нажатии кнопки **SEARCH** осуществляется переход на один кадр в указанном направлении.
  - **Прослушайте звук в текущем кадре, чтобы определить точку метки.**  
Медленно поверните сенсорный диск, а затем верните его в положение, немного перед той точкой, с которой вы хотите начать воспроизведение. (Заданная таким образом метка будет находиться прямо в той точке, которая следует за звуком, воспроизводимым во время приостановки воспроизведения для задания метки.)
3. Нажмите кнопку **CUE**, когда вы достигнете требуемого номера кадра или услышите звук в той точке, в которой вы хотите установить метку.
  - Звук приглушается и текущее время отображается на дисплее, это значит, что метка была сохранена в памяти.
  - При сохранении в памяти новой метки предыдущая настройка стирается.

#### [Изменение положения метки]

1. В режиме воспроизведения нажмите кнопку **CUE**.
  - Плеер возвращается в заданную точку метки.
2. Нажмите одну из кнопок **SEARCH** (◀◀, ▶▶), чтобы установить паузу со звучанием.
3. Чтобы задать метку в режиме CDJ, выполните операции 2 и 3, описанные выше.

### Задание метки в режиме VINYL

1. В режиме воспроизведения, когда воспроизведение достигнет необходимой вам точки метки, нажмите и удерживайте поверхность сенсорного диска либо нажмите кнопку **PLAY/PAUSE** (▶/■), чтобы приостановить воспроизведение.
2. Продолжая нажимать поверхность сенсорного диска, поверните его к тому месту, с которого вы хотите начать воспроизведение.
3. Когда вы услышите нужный вам звук, нажмите кнопку **CUE**, по-прежнему надавливая на поверхность сенсорного диска.
  - Задание метки завершено, когда на дисплее отображается текущее время.
  - При сохранении в памяти новой метки предыдущая настройка стирается.

#### [Изменение положения метки]

1. В режиме воспроизведения нажмите кнопку **CUE**.
  - Плеер возвращается в заданную точку метки.
2. Чтобы задать метку в режиме VINYL, выполните операции 2 и 3, описанные выше.
  - Кнопки **SEARCH** (◀◀, ▶▶) можно использовать для изменения положения метки, так же как и в режиме CDJ.

### Метка реального времени

В режиме воспроизведения нажмите кнопку **LOOP IN/REALTIME CUE** в нужной точке метки.

- Эта точка записывается в память как новая метка.

### Проверка меток (сэмплер меток)

После задания метки, нажмите и удерживайте кнопку **CUE**.

- До тех пор пока кнопка **CUE** находится в нажатом состоянии, воспроизводится звук в точке метки.
- Если в режиме сэмплера меток отпустить кнопку **CUE**, то выполняется операция возврата к заданной метке.
- Для файлов MP3 функция сэмплера меток может быть выполнена только для одной папки.

### Возврат к точке метки (функция Back cue)

1. В режиме воспроизведения нажмите кнопку **CUE**.
  - Плеер возвращается в заданную точку метки.
2. Нажмите кнопку **PLAY/PAUSE** (▶/■).
  - Немедленно начнется воспроизведение с указанной метки.
  - Для файлов MP3 функция возврата к точке метки может быть выполнена только внутри одной папки. До тех пор пока точка метки не будет перезаписана, она сохраняется в памяти, в том числе и после выполнения операции перемещения по папкам.

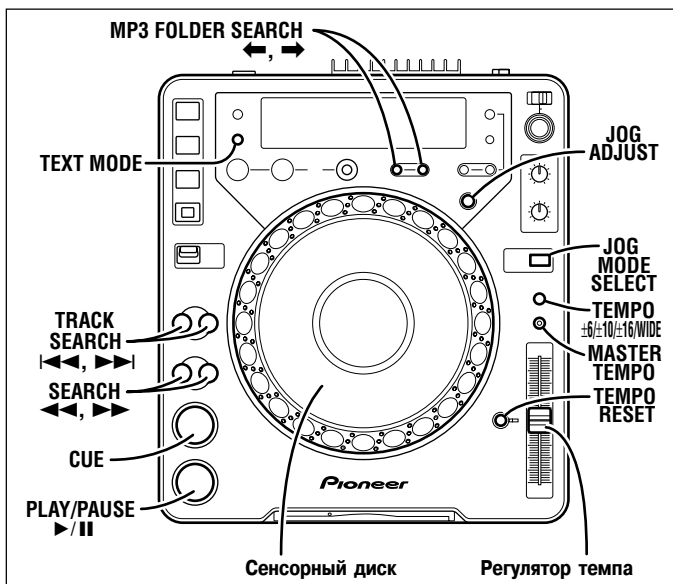

## Изменение скорости воспроизведения

### Перемещайте регулятор темпа вперед или назад.

При перемещении регулятора к пользователю (+) скорость воспроизведения (темп) увеличивается, а при перемещении от пользователя (-) скорость воспроизведения уменьшается.

- Степень изменения темпа отображается на дисплее.
- Даже при изменении темпа высота тона (тональность) может оставаться неизменной (см. ниже раздел "Использование режима" <master tempo>).

### ■ Выбор диапазона регулировки темпа

#### Нажмите кнопку TEMPO ±6/±10/±16/WIDE.

При каждом нажатии кнопки изменяется диапазон регулировки темпа с помощью ползунка: ±6 % / ±10 % / ±16 % / WIDE [Широкий]. Если выбран диапазон ±6 %, то изменения выполняются с шагом 0,02 %; если выбран диапазон ±10 %, то изменения выполняются с шагом 0,05 %; если выбран диапазон ±16 %, то изменения выполняются с шагом 0,05 %, а если выбрана опция WIDE, то изменения выполняются с шагом 0,5 %.

- Выбранная опция отображается на дисплее.
- Диапазон регулировки для опции WIDE следующий:

При воспроизведении CD: ±100 %

При воспроизведении MP3: от +70 % до -100 %

- При первом включении питания по умолчанию задана опция ±10 %.
- При значении -100 % воспроизведение останавливается.

### ■ Сброс регулировки темпа

#### Нажмите кнопку TEMPO RESET.

Загорается индикатор сброса регулировки темпа, а коэффициент изменения темпа становится равным "0" (нормальный темп) независимо от положения ползункового регулятора темпа.

- Если кнопку TEMPO RESET нажать снова, то операция сброса отменяется (коэффициент изменения темпа восстанавливается в соответствии с положением ползункового регулятора).
- При первом включении питания эта функция по умолчанию выключается.

## Использование режима

### "Master tempo" (Основной темп)

#### В режиме воспроизведения нажмите кнопку MASTER TEMPO.

Кнопка MASTER TEMPO и индикатор [MT] светятся. Теперь скорость воспроизведения (темп) можно изменять с помощью ползункового регулятора, но при этом высота тона (тональность) не изменяется.

- При использовании цифровой обработки звукового сигнала его качество снижается.
- При первом включении питания эта функция по умолчанию выключена.

## Функции сенсорного диска

### 1. Функция Pitch Bend [Изменение высоты тона]: Вращайте сенсорный диск во время воспроизведения.

(Если для сенсорного диска выбран режим [VINYL], касайтесь только краев диска. Если прикоснуться к верхней поверхности, то будут выполнены другие функции.)

- В соответствии со степенью поворота скорость воспроизведения увеличивается (FWD+) или уменьшается (REV-). В режиме реверса скорость воспроизведения увеличивается при вращении сенсорного диска в направлении REV-, и уменьшается при вращении диска в направлении FWD+.

- При прекращении вращения сенсорного диска скорость воспроизведения восстанавливается.

### 2. Функция Scratch Play [Воспроизведение со скрэтчем]: Вращайте сенсорный диск во время воспроизведения.

См. главу "Воспроизведение со скрэтчем" в разделе <Дополнительные операции>.

### 3. Покадровое перемещение: Вращайте сенсорный диск в режиме паузы.

Если для сенсорного диска выбран режим [CDJ], то активируется режим паузы со звучанием, а если выбран режим [VINYL], то активируется режим паузы без звучания; записи с CD-диска воспроизводятся со скоростью, соответствующей скорости вращения сенсорного диска.

- Позиция приостановки воспроизведения будет изменяться с шагом в 1 кадр.
- Один оборот сенсорного диска соответствует 1,8 секунды воспроизведения CD (135 кадров).

### 4. Функция Spin play [Воспроизведение со спином]: Вращайте сенсорный диск во время воспроизведения или паузы.

См. главу "Воспроизведение со спином" в разделе <Дополнительные операции>.

### 5. Сверхбыстрое перемещение: Вращайте сенсорный диск во время воспроизведения, одновременно удерживая кнопку SEARCH в нажатом состоянии.

Для выполнения высокоскоростного перемещения удерживайте кнопку SEARCH (◀◀, ▶▶), вращая при этом сенсорный диск в нужном вам направлении; перемещение осуществляется в соответствии со степенью поворота сенсорного диска.

- Скорость перемещения зависит от скорости поворота сенсорного диска.
- Перемещение осуществляется в направлении вращения сенсорного диска без учета того, какая именно кнопка SEARCH нажата.
- При прекращении вращения сенсорного диска скорость воспроизведения восстанавливается.
- При отпускании кнопки SEARCH этот режим отменяется.
- При воспроизведении MP3 функции быстрого перемещения выполняются только внутри одной папки.

### 6. Сверхбыстрое перемещение по трекам: Вращайте сенсорный диск, одновременно удерживая кнопку TRACK SEARCH в нажатом состоянии.

Для выполнения высокоскоростного перемещения по трекам удерживайте кнопку TRACK SEARCH (◀◀◀, ▶▶▶), вращая при этом сенсорный диск в нужном вам направлении; перемещение осуществляется в соответствии со степенью поворота сенсорного диска.

- Перемещение осуществляется в направлении вращения сенсорного диска без учета того, какая именно кнопка TRACK SEARCH нажата.
- При отпускании кнопки TRACK SEARCH этот режим отменяется.
- При воспроизведении MP3 перемещение выполняется внутри одной папки.

### 7. Сверхбыстрое перемещение по папкам: Вращайте сенсорный диск, одновременно удерживая кнопку FOLDER TRACK SEARCH в нажатом состоянии (при воспроизведении MP3).

Для выполнения высокоскоростного перемещения по папкам удерживайте кнопку FOLDER SEARCH (◀◀, ▶▶), вращая при этом сенсорный диск в нужном вам направлении; перемещение осуществляется в соответствии со степенью поворота сенсорного диска.

- Перемещение осуществляется в направлении вращения сенсорного диска без учета того, какая именно кнопка FOLDER SEARCH нажата.
- При отпускании кнопки FOLDER SEARCH этот режим отменяется.

#### Примечание:

На поверхности сенсорного диска имеется встроенный переключатель; не кладите на диск предметы и не прикладывайте к нему большие усилия.

Не ставьте на поверхность диска напитки, поскольку выплеснувшаяся жидкость может попасть в механизм и вызвать неисправность.



## Регулировка чувствительности сенсорного диска

Вращением регулятора **JOG ADJUST** можно подстроить силу противодействия при вращении сенсорного диска.

### Вращайте регулятор JOG ADJUST.

- При вращении по часовой стрелке сопротивление возрастает.
- При вращении против часовой стрелки сопротивление уменьшается.
- Выполняйте регулировку в пределах серого сектора, чтобы настроить чувствительность в соответствии с чувствительностью плеера модели CDJ-1000MK2.

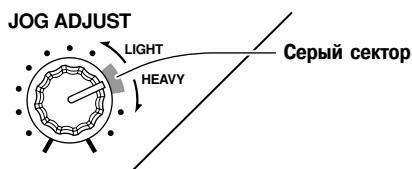

## Микширование треков

(Пример: микширование трека В с текущим треком А, воспроизводимым через основные акустические системы.)

- Подключите плеер CD1 к разьему CH1 микшерного пульта, а плеер CD2 – к разьему CH2.
  - Увеличьте значения настроек TRIM [Подстройка уровня], CHANNEL FADER [Регулятор уровня канала] и MASTER LEVEL [Главный регулятор уровня] таким образом, чтобы звук воспроизводился из плеера CD1.
- 1. Установите ползунковый регулятор CROSS FADER микшерного пульта в левое положение (CH1).**
    - Из акустических систем слышен трек А.
  - 2. Вставьте CD-диск в плеер CD2.**
  - 3. С помощью кнопок TRACK SEARCH (◀◀, ▶▶) плеера CD2 выберите трек В.**
  - 4. Установите кнопку MONITOR SELECTOR CH2 микшерного пульта в положение ON.**
  - 5. Вращайте регулятор MONITOR LEVEL микшерного пульта, так чтобы трек В был слышен через наушники.**
    - Из основных акустических систем слышен только трек А.
  - 6. Задайте метку для трека В через наушники.**
    - 1** Когда плеер CD2 находится в режиме воспроизведения, нажмите кнопку **PLAY/PAUSE (▶/||)**, чтобы прослушать точку, в которой вы хотите установить метку.
      - Если для сенсорного диска выбран режим [CDJ], то плеер переходит в режим паузы со звучанием (звук слышен); если выбран режим [VINYL], то плеер переходит в режим паузы без звучания (звук не слышен).
    - 2** Вращайте сенсорный диск плеера CD2 и найдите точку метки трека (первый такт).
    - 3** После того как вы определились с точкой метки, нажмите кнопку **CUE** на плеере CD2.
      - Звук плеера приглушается, и операция задания метки завершается.
  - 7. Нажмите кнопку PLAY/PAUSE (▶/||) на плеере CD2, когда трек А слышен через акустические системы.**
    - Из основных акустических систем слышен только трек А.
    - Трек В слышен через наушники.
  - 8. С помощью ползункового регулятора темпа совместите темпы (BPM=Beat Per Minutes, ударов в минуту) треков А и В.**

Переместите регулятор темпа плеера CD2, чтобы BPM для трека В соответствовала BPM для трека А.

    - Когда значения BPM совпадут, синхронизация считается законченной.
  - 9. Нажмите кнопку CUE на плеере CD2.**
    - Плеер CD2 переходит в режим паузы в точке метки.
  - 10. Когда трек А слышен через акустические системы, нажмите кнопку PLAY/PAUSE (▶/||) на плеере CD2.**
    - Начинается воспроизведение трека В.
  - 11. Контролируя звук через наушники, постепенно перемещайте ползунковый регулятор CROSS FADER микшерного пульта слева направо (CH2).**
    - Постепенно звук трека А, слышимый через акустические системы, будет смешиваться со звуком трека В.
    - После того как ползунковый регулятор CROSS FADER микшерного пульта переместится в крайнее правое положение, звук трека А, слышимый из акустических систем, будет заменен звуком трека В; на этом операция микширования завершается.

## ■ Продолжительное воспроизведение с микшированием

Если значения BPM совпадают, то микширование треков А и В будет звучать хорошо, даже если ползунковый регулятор CROSS FADER будет находиться в среднем положении.

## ■ Операция запуска плеера от фейдера

При использовании функции запуска плеера от кроссфейдера микшерного пульта Pioneer пункт 10 описанной выше процедуры можно опустить для упрощения микширования. Кроме того, когда ползунковый регулятор CROSS FADER возвращается в исходное положение, восстанавливается состояние для пункта 9 (плеер CD2 находится в точке метки), поэтому вы можете повторять воспроизведение несколько раз.

## Дисплей аналогового сигнала (WAVE)

На дисплее аналогового сигнала отображаются изменения в ритме басовых частот трека (басовых барабанов и т.п.), позволяя диджею видеть места перерывов и окончаний треков. Когда кнопкой **TEXT MODE** выбран дисплей WAVE, выбранный трек масштабируется и отображается во весь дисплей (100 пунктов).

- После смены трека требуется некоторое время для того, чтобы на дисплее WAVE отобразился весь трек. Если на карту памяти выполнить предварительную запись отображаемых на дисплее WAVE шаблонов нужных вам треков, то при воспроизведении их в следующий раз они отображаются без задержки (см. стр. 21).
- Если уровень изменения низкочастотных ритмов невелик, то точки разрыва трека могут отображаться некорректно.
- Если в процессе считывания формы сигнала выполняются операции паузы или перемещения по диску, то форма аналогового сигнала будет отображаться некорректно.
- При воспроизведении MP3 предварительное считывание формы сигнала невозможно.

## Дисплей текстовой информации (TEXT)

Когда кнопкой **TEXT MODE** выбран дисплей текстовой информации (TEXT), на нем отображается текстовая информация, записанная на CD, в том числе названия треков, альбомов и имена исполнителей. При воспроизведении MP3 на дисплее отображается информация, записанная в теге ID3: название трека (если тег ID3 не записан, то отображается имя файла)/название альбома/имя исполнителя.

- Отображается до 48 символов текста; текст длиной более 16 символов прокручивается.
- Текст может включать в себя буквенно-цифровые и некоторые другие символы.
- Если текст недоступен, отображается сообщение [NO TEXT].

Если в текстовом дисплее выбрано название трека, то перед названием трека отображается символ [♪] (для MP3 отображается название тега ID3 или имя файла). Кроме того, при воспроизведении MP3 вслед за названием трека отображается значение битрейта.

♪ CDJ-1000MK3 [128 Kbps]

Если в текстовом дисплее выбрано название альбома, то перед названием альбома отображается символ [📀].

📀 Pioneer

Если в текстовом дисплее выбрано имя исполнителя, то перед именем исполнителя отображается символ [👤].

👤 Pioneer PRO DJ

При осуществлении поиска внутри папки MP3 отображается имя этой папки.

Pioneer DJ

## Дополнительные операции

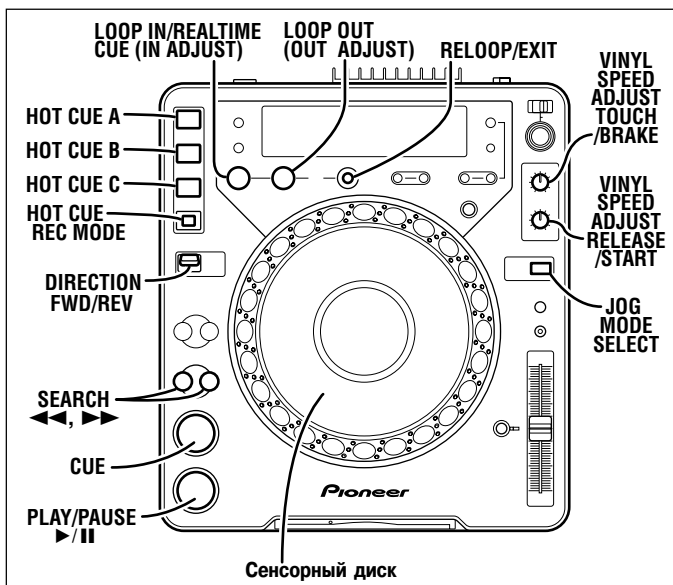

### Функция “Scratch Play” (Воспроизведение со скрэтчем)

Когда выбран режим сенсорного диска [VINYL], если нажать на верхнюю поверхность сенсорного диска и повернуть ее, то воспроизведение начнет осуществляться в соответствии с направлением и скоростью вращения сенсорного диска.

1. Нажмите кнопку **JOG MODE SELECT**, чтобы загорелся индикатор [VINYL].
2. Во время воспроизведения нажмите на верхнюю поверхность сенсорного диска.
  - Воспроизведение замедлится и остановится (скорость замедления [“частотные характеристики”] может быть задана отдельно). Если сенсорный диск повернуть до наступления момента полной остановки воспроизведения, то звук прекратится, а затем воспроизведение начнется в соответствии с направлением и скоростью вращения сенсорного диска (см. пункт 3).
3. Поверните сенсорный диск в направлении и со скоростью, которую вы хотите задать для воспроизведения.
  - Воспроизведение осуществляется в соответствии с направлением и скоростью вращения сенсорного диска.
4. Отпустите сенсорный диск.
  - Восстанавливается предыдущий режим воспроизведения, действовавший до прикосновения к сенсорному диску (время ускорения/снижения скорости воспроизведения [“частотные характеристики”] может быть задано отдельно).

#### ■ Задание ответных характеристик замедления воспроизведения (времени, требуемого для полной остановки воспроизведения при касании сенсорного диска):

Поверните регулятор **VINYL SPEED ADJUST TOUCH/BRAKE**.

- С помощью этого регулятора можно подстроить скорость замедления воспроизведения до его полной остановки.
- Это та же самая настройка, что и настройка скорости остановки на паузу при нажатии кнопки **PLAY/PAUSE (▶/||)** в режиме **VINYL** (см. стр. 14).

#### ■ Задание характеристик ускорения воспроизведения (времени, требуемого для восстановления скорости воспроизведения при отпуске поверхности сенсорного диска):

Поверните регулятор **VINYL SPEED ADJUST RELEASE/START**.

- С помощью этого регулятора можно подстроить скорость замедления или ускорения воспроизведения до момента его полного восстановления.
- Это та же самая настройка, что и настройка скорости восстановления воспроизведения из режима паузы при нажатии кнопки **PLAY/PAUSE (▶/||)** в режиме **VINYL** (см. стр. 14).

### Функция “Spin play” (Воспроизведение со спином)

При воспроизведении в режиме **VINYL** нажмите на поверхность сенсорного диска или кнопку **PLAY/PAUSE (▶/||)**, чтобы вызвать паузу, затем быстро вращайте сенсорный диск; воспроизведение будет осуществляться в направлении и со скоростью, соответствующими направлению и скорости вращения сенсорного диска, даже если затем вы снимете руку с сенсорного диска.

### Функция “Braking” (Торможение)

- Если во время воспроизведения в режиме **VINYL** нажать кнопку **PLAY/PAUSE (▶/||)** для вызова паузы воспроизведения, то звук замедляется со скоростью торможения, заданной с помощью регулятора **VINYL SPEED ADJUST TOUCH/BRAKE**.
- Если кнопку **PLAY/PAUSE (▶/||)** нажать еще раз для возобновления воспроизведения, то звук ускоряется в соответствии с установкой, заданной с помощью регулятора **VINYL SPEED ADJUST RELEASE/START**.

### Петля воспроизведения

#### ■ Задание петли

1. Нажмите кнопку **PLAY/PAUSE (▶/||)**, чтобы начать воспроизведение.
2. В режиме воспроизведения или паузы нажмите кнопку **LOOP IN/REALTIME CUE**.
  - Эту операцию выполнять не требуется, если предварительно записанная точка метки была задана в качестве точки входа петли.
3. Когда воспроизведение достигнет требуемой точки выхода петли, нажмите кнопку **LOOP OUT**.
  - Начнется воспроизведение отрезка между точкой входа и точкой выхода петли.
  - При воспроизведении MP3 петля может быть задана только в пределах одного трека.
  - После того как петля была задана, загорается кнопка **RELOOP/EXIT**.

#### ■ Отмена петли

Во время воспроизведения петли нажмите кнопку **RELOOP/EXIT**.

- Когда воспроизведение достигнет точки выхода петли, оно продолжится в обычном режиме без возврата к точке входа.

#### ■ Изменение точки входа петли

1. Во время воспроизведения петли нажмите кнопку **LOOP IN/REALTIME CUE (IN ADJUST)**.
  - На дисплее отображается время точки входа петли; кнопка **LOOP IN/REALTIME CUE** начнет быстро мигать, в то время как свечение кнопки **LOOP OUT** прекратится.
2. Нажмите кнопку **SEARCH (◀◀, ▶▶)** или поверните сенсорный диск.
  - Положение точки входа будет изменяться с шагом в один кадр. Допустимый диапазон подстройки точки входа составляет  $\pm 30$  кадров, при этом подстройку можно осуществлять в любой точке, расположенной перед точкой выхода.
  - При воспроизведении MP3 подстройка точек петли возможна только внутри одного трека, в котором заданы метки.
  - Изменение положения точки входа невозможно при реверсивном воспроизведении и воспроизведении со скрэтчем.
  - По истечении 30 секунд или если нажать кнопку **LOOP IN/REALTIME CUE**, то режим регулировки отменяется и возобновляется воспроизведение петли.

#### ■ Изменение точки выхода петли

1. Во время воспроизведения петли нажмите кнопку **LOOP OUT (OUT ADJUST)**.
  - На дисплее отображается время точки выхода петли; кнопка **LOOP OUT** начнет быстро мигать, в то время как свечение кнопки **LOOP IN/REALTIME CUE** прекратится.
2. Нажмите кнопку **SEARCH (◀◀, ▶▶)** или поверните сенсорный диск.
  - Положение точки выхода будет изменяться с шагом в один кадр.
  - Положение точки выхода нельзя задать перед точкой входа.
  - При воспроизведении MP3 подстройка точек петли возможна только внутри одного трека, в котором заданы метки.
  - Изменение положения точки выхода невозможно при реверсивном воспроизведении и воспроизведении со скрэтчем.
  - По истечении 30 секунд или если нажать кнопку **LOOP OUT**, то режим регулировки отменяется и возобновляется воспроизведение петли.

### ■ Возврат к воспроизведению петли

Во время воспроизведения после выхода из петли нажмите кнопку **RELOOP/EXIT**.

- Воспроизведение возвращается к точке входа ранее заданной петли, и возобновляется воспроизведение петли.
- При воспроизведении MP3 операция возврата не может быть выполнена в другую папку, отличную от текущей.
- Операция возврата не может быть выполнена, если кнопка **RELOOP/EXIT** не горит.

### Метки быстрого доступа

Заблаговременно можно установить до трех меток быстрого доступа (**A**, **B**, **C**, включая петлю). Таким образом, вы можете мгновенно включить воспроизведение из любой из этих точек.

### ■ Задание меток быстрого доступа

1. Нажмите кнопку **HOT CUE REC MODE**, при этом кнопки **HOT CUE A**, **B**, **C** загораются красным цветом.
2. В режиме воспроизведения или паузы нажмите нужную кнопку (**A**, **B**, **C**) в точке, которую вы хотите отметить как точку метки быстрого доступа.
  - Нажатая кнопка мигает в течение 2 секунд, при этом фиксируются положение и данные заголовка воспроизведения в этой точке. При нажатии кнопки во время воспроизведения петли, записываются данные для текущей воспроизводимой петли. Направление воспроизведения не записывается.
  - В процессе выполнения записи данных невозможно записывать данные для других кнопок **HOT CUE**, задавать метки или выполнять операции поиска или воспроизведения со скрэтчем.
  - Если установлена карта памяти, новые метки быстрого доступа автоматически записываются на нее. См. стр. 20.
  - Если запись меток производится при воспроизведении со скрэтчем, воспроизведение может временно прерваться.

### ■ Воспроизведение с использованием меток быстрого доступа

1. Нажмите кнопку **HOT CUE REC MODE**, при этом индикаторы кнопок **HOT CUE A**, **B**, **C** загораются зеленым или оранжевым цветом.
  - Кнопки, содержащие метки быстрого доступа, светятся зеленым цветом.
  - Кнопки, содержащие данные петли, светятся оранжевым цветом.
  - Кнопки, не содержащие метки быстрого доступа, не светятся.
2. Во время воспроизведения, паузы или режима ожидания в точке метки нажмите кнопку (**A**, **B** или **C**), для которой была задана нужная вам точка начала воспроизведения.
  - Воспроизведение начнет мгновенно на основании данных, сохраненных для данной кнопки.
  - Если для кнопки **HOT CUE** были записаны данные петли, то мгновенно начнется воспроизведение петли.
  - Данные петли, записанные для кнопки **HOT CUE**, задают петлю, не зависящую от петель, заданных с помощью кнопок **LOOP IN/REALTIME CUE** и **LOOP OUT**; кнопка **RELOOP/EXIT** может быть использована для отмены петли, а кнопка **LOOP OUT (OUT ADJUST)** может быть использована для редактирования точки выхода петли, при этом отредактированные изменения применяются непосредственно к данным, записанным для кнопки **HOT CUE**.
  - При воспроизведении MP3 невозможно использовать метки быстрого доступа для петли, которая перекрывает несколько папок.
  - При установке CD-диска или карты памяти можно восстановить метки быстрого доступа, ранее записанные на карту памяти (см. стр. 21).

### Режим обратного воспроизведения

Установите переключатель **DIRECTION FWD/REV** в позицию **[REV]**.

Загорается индикатор **[REV]**, и воспроизведение начинается в обратном направлении.

- Ускорение/замедление воспроизведения с помощью сенсорного диска будет выполняться в обратном направлении.
- В режиме реверсивного воспроизведения невозможно создавать новые петли или редактировать метки выхода петли.
- При выполнении перемещения по трекам или воспроизведении петли индикатор состояния аудиопамати (дисплей сенсорного диска) мигает в течение 1–2 секунд, при этом операции воспроизведения со скрэтчем/реверсивного воспроизведения могут быть временно деактивированы.
- При воспроизведении MP3 реверсивное воспроизведение, которое охватывает несколько папок, невозможно.
- При воспроизведении MP3 для некоторых треков включение реверсивного воспроизведения может происходить с задержкой.

### Запуск плеера от фейдера

Если воспользоваться дополнительным кабелем управления для соединения разъема **CONTROL** данного плеера с соответствующим разъемом **CONTROL**, расположенном на микшерном пульте Pioneer, то, перемещая канальный фейдер микшерного пульта, можно вывести CD-плеер из режима ожидания в точку метки и включить режим воспроизведения. Кроссфейдер микшерного пульта также можно использовать для функции включения воспроизведения плеера от фейдера. Кроме того, когда регулятор фейдера возвращается в исходное положение, CD-плеер также возвращается в исходную точку (функция возврата к метке). Подробная информация о подключении приведена на стр. 8.

### Последовательное воспроизведение с использованием двух плееров

Если с помощью дополнительного кабеля управления соединить разъем **CONTROL** данного плеера с другим CD-плеером Pioneer серии CDJ, то появится возможность осуществлять автоматическое последовательное воспроизведение (см. стр. 9).

- Активируйте функцию автоматической метки на обоих плеерах (индикатор **[A.CUE]** светится на дисплее).
- Установите регулятор фейдера на аудиомикшере в центральное положение.
  1. Включите воспроизведение на первом плеере.
  2. По окончании воспроизведения текущего трека автоматически включается воспроизведение на втором плеере.
  3. Первый плеер останавливается на начале следующего трека в режиме ожидания в точке метки.
    - Эта процедура повторяется автоматически; воспроизведение включается поочередно на каждом из плееров.
    - Путем замены диска на плеере, находящемся в режиме ожидания, и установки его на нужный вам трек, вы можете осуществлять воспроизведение непрерывной серии треков с различных дисков.
    - Путем задания точки метки на ожидающем плеере вы можете включать воспроизведение с указанной точки внутри трека (см. разд. "Задание метки" на стр. 15).

#### Примечание:

- Функция последовательного воспроизведения может работать некорректно, если выходные аудиоразъемы обоих плееров не подключены к одному и тому же аудиомикшеру.
- В некоторых случаях, если питание текущего рабочего плеера отключить, то может включиться воспроизведение на ожидающем плеере.
- Поскольку для выполнения подключений с использованием кабелей управления требуются различные разъемы, то возможность одновременного использования функций включения воспроизведения от фейдера и последовательного воспроизведения отсутствует.

## Операции с использованием карт памяти

### ■ Использование карт памяти

В данном плеере используются карты памяти SD и карты MMC для записи идентификационных данных диска, информации о метках, петлях и метках быстрого доступа.

★ SD-карты должны быть отформатированы в соответствии со стандартом "Характеристики карт памяти SD, Часть 2 ХАРАКТЕРИСТИКИ ФАЙЛОВОЙ СИСТЕМЫ, Версия 1.0" (имеющиеся в продаже карты памяти SD отформатированы на заводе-изготовителе в соответствии с упомянутым стандартом). Неформатированные карты использовать невозможно (отображается сообщение [UNFORMAT]).

★ Карты памяти, отформатированные на компьютерах или цифровых камерах, могут оказаться непригодными для использования на данном плеере.

★ Карты MultiMedia Card (MMC), отформатированные на плеере CDJ-1000 или CDJ-1000MK2, имеют следующие ограничения:

- Запись данных MP3 невозможна.
- Запись данных петли, заданных в виде меток быстрого доступа, невозможна.
- Использование компьютера для (резервного) копирования карт невозможно.
- При записи меток петли для одной точки метки отводится две точки зоны памяти.
- Переформатирование карт на данном плеере невозможно.

Чтобы установить защиту важных данных (карты памяти SD)

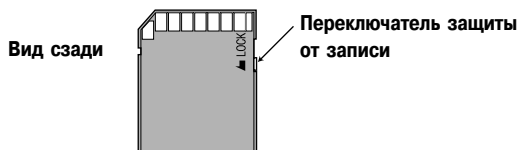

- Установите переключатель защиты от записи в положение [LOCK], чтобы предотвратить дальнейшую запись данных на карту. Если вы хотите осуществить запись данных на карту, верните переключатель в исходное положение.

### ■ Загрузка карты памяти

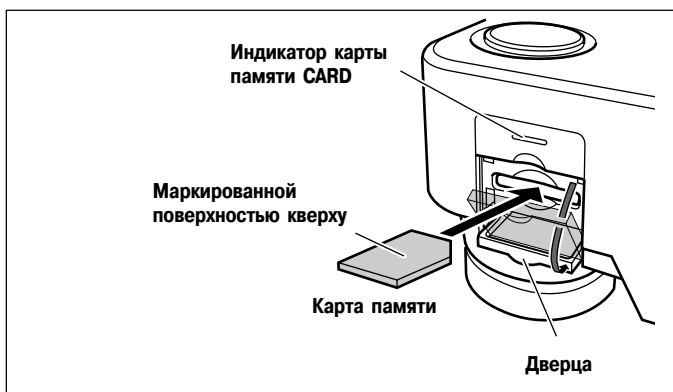

Откройте дверцу, вставьте карту памяти маркированной стороной кверху и скошенным краем вперед. Вставляйте карту медленно, держа ее горизонтально и нажимая до упора. Закройте дверцу.

На дисплее отобразится [SD CARD] (для карт, соответствующих стандарту SD) или [CDJ CARD] (для карт, отформатированных на плеере CDJ-1000 или CDJ-1000MK2), а также количество дисков, записанных на карте.

#### ● Извлечение карты памяти

Откройте дверцу и дождитесь, пока индикатор **CARD** погаснет, затем слегка нажмите на карту памяти и дайте ей немного выдвинуться; взявшись за край карты, осторожно выньте ее.

#### Примечания:

- Не открывайте дверцу отсека карты и не выключайте питание, когда индикатор наличия карты мигает, т.к. записываемые данные могут быть повреждены.
- Карты памяти – точные электронные устройства. Не изгибайте и не роняйте их, оберегайте их от ударов. Также избегайте использования или хранения карт памяти в условиях наличия статического электричества или электрических шумов.
- В результате механического или электрического воздействия карты памяти могут выйти из строя. При обращении с ними соблюдайте осторожность, регулярно выполняйте резервное копирование важной информации, записанной на карту (см. стр. 21).

**Pioneer не несет ответственности за повреждение или утрату информации, содержащейся на карте памяти, а также за случайные убытки, возникшие в результате этого.**

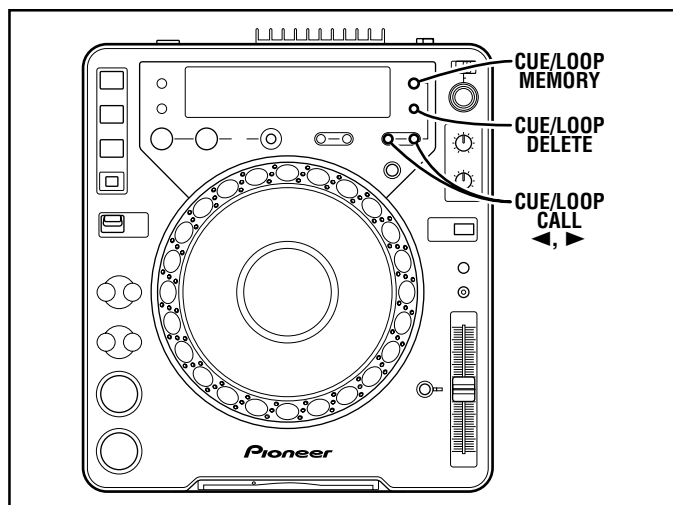

### Запись на карту памяти

- Для каждого диска можно записать до 100 точек (меток и петлевых точек). После сохранения 100 точек попытка записи других точек влечет отображение сообщения [POINT FULL] (ПАМЯТЬ ЗАПОЛНЕНА), при этом дальнейшая запись невозможна.
- Если для записи текущих точек на карте недостаточно места, отображается сообщение [CARD FULL] (КАРТА ЗАПОЛНЕНА).
- Если карта защищена от записи, отображается сообщение [CARD PROTECTED] (КАРТА ЗАЩИЩЕНА).

#### ■ Запись точки метки

1. Для ввода точки метки воспользуйтесь функцией автоматической метки или кнопкой **CUE**.
2. Нажмите кнопку **CUE/LOOP MEMORY**.
  - На дисплее отображается местоположение метки, а также сообщение [CARD MEMORY] (ПАМЯТЬ КАРТЫ), что указывает на то, что метка сохранена на карте памяти.
  - Если карта памяти не загружена, отображается сообщение [NO CARD].
  - Если дверца открыта, но карта памяти не установлена, на дисплее отображается сообщение [CLOSE CARD DOOR] (ЗАКРОЙТЕ ДВЕРЦУ).

#### ■ Запись точки петли

1. **Задайте точки входа и выхода и включите воспроизведение петли.**
2. **Во время воспроизведения петли нажмите кнопку CUE/LOOP MEMORY.**
  - На дисплее отображается местоположение точки метки, а также сообщение [CARD MEMORY] (ПАМЯТЬ КАРТЫ), что указывает на то, что точки входа и выхода петли сохранены на карте памяти.
  - Если карта памяти не загружена, отображается сообщение [NO CARD].
  - Если дверца открыта, но карта памяти не установлена, на дисплее отображается сообщение [CLOSE CARD DOOR] (ЗАКРОЙТЕ ДВЕРЦУ).

#### ■ Запись меток быстрого доступа A, B, C

Метки быстрого доступа A, B и C записываются на карту памяти автоматически.

#### ■ Дисплей аналогового сигнала

Образы дисплея аналогового сигнала автоматически записываются на карту памяти SD.

## Вызов записанных данных

### ■ Вызов записанных точек меток/петли

После загрузки карты памяти и записи точек меток/петли красным цветом отображаются календарь и адрес воспроизведения.

#### 1. Нажмите кнопку CUE/LOOP CALL.

- При нажатии кнопки **CALL** (▶) точки метки/петли вызываются в порядке, начиная с номера, ближайшего к началу диска, и плеер переходит в режим паузы в точке метки/петли.

#### 2. Нажмите кнопку PLAY/PAUSE (▶/■).

- Начнется воспроизведение/воспроизведение петли.

### ■ Вызов записанных меток быстрого доступа

Метки быстрого доступа A, B и C записываются на карту памяти автоматически. Если метки быстрого доступа записываются в то время, когда диск установлен, то кнопки **HOT CUE A, B, C** будут мигать зеленым или оранжевым цветом. Для вызова одной из меток быстрого доступа нажмите соответствующую кнопку **A, B** или **C**. Мигающий индикатор зеленого или оранжевого цвета начнет светиться непрерывно (при осуществлении вызова метки звук воспроизводится не сразу). Если вы не хотите вызывать метку быстрого доступа, нажмите кнопку **HOT CUE REC MODE**. Индикаторы начнут светиться красным цветом, и будет активирован режим ввода меток быстрого доступа. (Для того чтобы впоследствии вызвать одну из меток быстрого доступа, предварительно записанных на карту памяти, извлеките диск или карту памяти и вставьте их снова, чтобы кнопки **A, B** и **C** снова начали мигать. Затем нажмите нужную мигающую кнопку.)

### ■ Дисплей аналогового сигнала

При воспроизведении трека, для которого ранее использовалась функция отображения в аналоговом виде, записанный шаблон WAVE автоматически вызывается из памяти и отображается.

## Удаление информации, записанной на карту памяти

### ■ Удаление отдельных точек меток/петли

#### 1. Нажмите кнопку CUE/LOOP CALL.

- При нажатии кнопки **CALL** (▶) точки метки/петли вызываются в порядке, начиная с номера, ближайшего к началу диска, и плеер переходит в режим паузы в точке метки/петли.

#### 2. Нажмите кнопку CUE/LOOP DELETE в той точке метки/петли, которую вы хотите удалить.

- На дисплее отображается сообщение **[DELETE]** (УДАЛЕНИЕ), и выбранная точка метки или петли будет стерта с карты памяти.

### ■ Удаление всей информации о точках меток/петли для всего диска

#### 1. Загрузите диск, информацию о метках которого вы хотите удалить.

#### 2. Нажмите и удерживайте кнопку CUE/LOOP DELETE не менее 5 секунд.

- На дисплее прокручивается сообщение **[DISC DELETE? PUSH MEMORY]** (УДАЛИТЬ ИНФОРМАЦИЮ ДЛЯ ДИСКА? НАЖМИТЕ КНОПКУ MEMORY).

#### 3. Нажмите кнопку CUE/LOOP MEMORY.

- Вся информация о метках для загруженного диска удаляется с карты памяти.
- Если нажать какую-либо кнопку, кроме **CUE/LOOP MEMORY**, то режим удаления отменяется.

### ■ Удаление всех данных карты памяти

#### 1. При отсутствии загруженного диска нажмите и удерживайте кнопку CUE/LOOP DELETE не менее 5 секунд.

- На дисплее прокручивается сообщение **[ALL DELETE? PUSH MEMORY]** (УДАЛИТЬ ВСЮ ИНФОРМАЦИЮ? НАЖМИТЕ КНОПКУ MEMORY).

#### 2. Нажмите кнопку CUE/LOOP MEMORY.

- С карты памяти удаляются все данные.
- Если нажать какую-либо кнопку, кроме **CUE/LOOP MEMORY**, то режим удаления отменяется.

## Копирование данных карт памяти

#### 1. При отсутствии в плеере загруженного диска: Нажмите и удерживайте кнопку CUE/LOOP MEMORY не менее 5 секунд.

- На дисплее прокручивается сообщение **[COPY MODE] [CARD A IN]** (РЕЖИМ КОПИРОВАНИЯ, ВСТАВЬТЕ КАРТУ A).

#### 2. Вставьте в слот исходную карту памяти.

- На дисплее отображается сообщение **[READING]** (ЧТЕНИЕ), спустя несколько минут отображается сообщение **[CARD B IN]** (ВСТАВЬТЕ КАРТУ B).

#### 3. Извлеките из слота исходную карту памяти и вставьте карту памяти, на которую записывается информация.

- Удалите ранее записанную на приемную карту информацию, чтобы обеспечить наличие достаточного свободного места для записи.
- На дисплее отображается сообщение **[WRITING]** (ЗАПИСЬ), спустя несколько минут отображается сообщение **[CARD A IN]** (ВСТАВЬТЕ КАРТУ A).

#### 4. Извлеките из слота приемную карту памяти и вставьте исходную карту.

- На дисплее отображается сообщение **[READING]** (ЧТЕНИЕ), спустя несколько минут отображается сообщение **[CARD B IN]** (ВСТАВЬТЕ КАРТУ B).

#### 5. Повторяйте выполнение пунктов 3 и 4 только раз, сколько необходимо.

- По окончании копирования на дисплее отображается сообщение **[COMPLETE]** (ЗАВЕРШЕНО).
- Копирование карты памяти SD объемом 32 Мб занимает максимум 4 цикла выполнения операций пунктов 3 и 4.
- Если для записи на приемной карте недостаточно места, отображается сообщение **[CAPACITY ERROR]** (ОШИБКА СВОБОДНОГО МЕСТА).

- Если у вас имеется компьютер с установленным на нем картридером, его можно использовать для копирования SD-карт. (Карты MultiMedia Card (MMC), отформатированные на плеере CDJ-1000 или CDJ-1000MK2, не могут быть скопированы с помощью компьютера.)  
Примечания относительно форматирования карт памяти приведены на стр. 20.

## Индикация в процессе записи меток

Отображаемое сообщение	Значение
<b>[CARD MEMORY]</b>	Точка метки или петли была успешно сохранена на карте памяти.
<b>[CANNOT MEMORIZE ON THIS CARD]</b>	Отображается при воспроизведении MP3, когда была загружена карта, отформатированная на CDJ-1000 или CDJ-1000MK2, и была произведена попытка записи на нее. Данные о точках не могут быть записаны на карту.
<b>[CARD FULL]</b>	На карте осталось недостаточно свободного места. Данные о точках не записываются на карту.
<b>[CARD PROTECTED]</b>	Активирована функция защиты от записи (LOCK), и данные о точке не могут быть записаны на карту.
<b>[INTERNAL MEMORY], а затем [NO CARD]</b>	Не загружена карта памяти.
<b>[INTERNAL MEMORY], а затем [CLOSE CARD DOOR]</b>	Загружена карта памяти, но дверца не закрыта. Закройте дверцу и повторите операцию.
<b>[UNFORMAT]</b>	Загруженная карта памяти не соответствует стандарту карт памяти SD или стандартам форматирования CDJ-1000, CDJ-1000MK2 (MMC). Данные о точках не могут быть записаны на карту.
<b>[CARD ERROR]</b>	Загруженная карта, по-видимому, повреждена.
<b>[POINT FULL]</b>	Общее количество записанных точек метки и петли достигло 100.

При записи информации о точках меток, петель, меток быстрого доступа и шаблонов аналогового сигнала, вставьте карту памяти. При отсутствии карты памяти информация о точках будет утеряна в случае отключения питания или извлечения текущего диска.

## Устранение неполадок

Неправильное выполнение операций может быть принято за неисправность. Если вы полагаете, что плеер функционирует неправильно, обратитесь к приводимой таблице. Иногда неправильная работа может быть вызвана неисправностью другого компонента. Если устранить проблему не удастся, проверьте другие компоненты, используемые вместе с данным плеером. Если проблема по-прежнему существует, обратитесь в авторизованный сервисный центр Pioneer или к дилеру.

Признак неисправности	Возможная причина	Способ устранения
Диск не выталкивается, даже если нажата кнопка <b>EJECT</b> (▲).	<ul style="list-style-type: none"> <li>● Вилка сетевого шнура отсоединена от розетки.</li> <li>● Переключатель <b>EJECT UNLOCK/LOCK</b> установлен в позицию <b>[LOCK]</b>.</li> </ul>	<ul style="list-style-type: none"> <li>● Подключите сетевой шнур к розетке.</li> <li>● Перед тем как нажимать кнопку <b>EJECT</b> (▲), переведите плеер в режим паузы или ожидания в точке метки.</li> <li>● Перед тем как нажать кнопку <b>EJECT</b> (▲), установите <b>EJECT UNLOCK/LOCK</b> в позицию <b>[UNLOCK]</b>.</li> </ul>
Воспроизведение не начинается, даже если вставлен диск.	<ul style="list-style-type: none"> <li>● Активирована функция автоматической метки.</li> </ul>	<ul style="list-style-type: none"> <li>● Нажмите и удерживайте в течение не менее 1 секунды кнопку <b>TIME MODE/AUTO CUE</b>, чтобы отменить режим автоматической метки.</li> </ul>
Воспроизведение останавливается сразу же после его начала.	<ul style="list-style-type: none"> <li>● При загрузке диск был неправильно ориентирован.</li> <li>● Диск загрязнен.</li> </ul>	<ul style="list-style-type: none"> <li>● Загрузите диск маркированной стороной вверх.</li> <li>● Протрите диск.</li> </ul>
Не воспроизводятся файлы MP3.	<ul style="list-style-type: none"> <li>● Неверный формат.</li> </ul>	<ul style="list-style-type: none"> <li>● См. раздел "Воспроизведение файлов MP3" на стр. 6.</li> </ul>
Не выполняется операция поиска треков MP3.	<ul style="list-style-type: none"> <li>● Вы пытаетесь перейти (с помощью операции быстрого перехода вперед/назад) к файлам, расположенным в другой папке.</li> </ul>	<ul style="list-style-type: none"> <li>● При воспроизведении MP3 перемещение выполняется только внутри одной папки.</li> </ul>
Отсутствует звук.	<ul style="list-style-type: none"> <li>● Неправильно подключены соединительные кабели или соединение имеет плохой контакт.</li> <li>● Неверная работа аудиомикшера.</li> <li>● Гнезда и/или штекеры загрязнены.</li> <li>● Плеер находится в режиме паузы.</li> </ul>	<ul style="list-style-type: none"> <li>● Проверьте соединения.</li> <li>● Проверьте положение переключателей и регулятора громкости аудиомикшера.</li> <li>● Удалите загрязнение.</li> <li>● Нажмите кнопку <b>PLAY/PAUSE</b> (▶/  ).</li> </ul>
Звук искажен, слышен шум.	<ul style="list-style-type: none"> <li>● Неправильно подключены соединительные кабели или соединение имеет плохой контакт.</li> <li>● Гнезда и/или штекеры загрязнены.</li> <li>● Помехи от телевизора.</li> </ul>	<ul style="list-style-type: none"> <li>● Выполните соединение через разъемы аудиомикшера <b>LINE INPUT</b> [Линейный вход]. (Не подключайте разъемы <b>MIC</b>.)</li> <li>● Удалите загрязнение.</li> <li>● Выключите телевизор, отодвиньте плеер от телевизора.</li> </ul>
При использовании некоторых дисков воспроизводится громкий шум или воспроизведение останавливается.	<ul style="list-style-type: none"> <li>● Диск сильно поцарапан или изогнут.</li> <li>● Диск сильно загрязнен.</li> </ul>	<ul style="list-style-type: none"> <li>● Замените диск.</li> <li>● Протрите диск.</li> </ul>
Когда активирована функция автоматической метки, поиск трека не выполняется.	<ul style="list-style-type: none"> <li>● Время поиска может быть длительным, если пустой интервал между треками имеет большую длительность. (Если поиск продолжается в течение десяти секунд без обнаружения метки, то точка метки устанавливается в начале трека.)</li> </ul>	<ul style="list-style-type: none"> <li>● Нажмите и удерживайте в течение не менее 1 секунды кнопку <b>TIME MODE/AUTO CUE</b>, чтобы отменить режим автоматической метки.</li> </ul>
Функция возврата к метке не выполняется, даже если нажать кнопку <b>CUE</b> в режиме воспроизведения.	<ul style="list-style-type: none"> <li>● Точка метки не задана.</li> <li>● Для файлов MP3 функция возврата к точке метки может быть выполнена только внутри одной папки.</li> </ul>	<ul style="list-style-type: none"> <li>● Задайте точку метки (см. стр. 15.)</li> </ul>
Нажатие кнопки <b>LOOP OUT</b> не приводит к воспроизведению петли.	<ul style="list-style-type: none"> <li>● Метки петли не были заданы.</li> <li>● Для файлов MP3 функция воспроизведения петли не может быть выполнена, если внутри текущего трека точка входа петли отсутствует.</li> </ul>	<ul style="list-style-type: none"> <li>● Задайте точку метки.</li> </ul>
Сенсорный диск работает не так, как вам бы хотелось.	<ul style="list-style-type: none"> <li>● Выбран неверный режим сенсорного диска кнопкой <b>JOG MODE</b> [VINYL/CDJ].</li> </ul>	<ul style="list-style-type: none"> <li>● Нажмите кнопку <b>JOG MODE SELECT</b>, чтобы выбрать нужный режим: [VINYL] или [CDJ].</li> </ul>
Изображение на экране телевизора искажается, или проявляются шумы в FM-диапазоне.	<ul style="list-style-type: none"> <li>● Помехи от CD-плеера.</li> </ul>	<ul style="list-style-type: none"> <li>● Выключите плеер или отодвиньте его подальше от телевизора или радиоприемника.</li> </ul>
Диск не вращается при включенном питании.	<ul style="list-style-type: none"> <li>● Вращение диска автоматически прекращается в случае отсутствия операций в течение 100 минут в режиме паузы.</li> <li>● Если по окончании воспроизведения последнего трека диска на дисплее в течение 100 минут отображается сообщение <b>[END]</b> при отсутствии дальнейших операций, вращение диска автоматически прекращается.</li> </ul>	<ul style="list-style-type: none"> <li>● Воспроизведение можно включить, нажав кнопку <b>PLAY/PAUSE</b> (▶/  ). Чтобы извлечь диск, нажмите кнопку <b>EJECT</b> (▲).</li> </ul>
Запись в память точки метки не осуществляется.	<ul style="list-style-type: none"> <li>● Не загружена карта памяти.</li> <li>● Карта памяти защищена от записи.</li> <li>● При воспроизведении MP3 была загружена карта MMC, записанная на плеере CDJ-1000 или CDJ-1000MK2.</li> <li>● Карта памяти SD отформатирована неправильно.</li> <li>● Дверца секции для установки карт открыта.</li> </ul>	<ul style="list-style-type: none"> <li>● Вставьте карту памяти.</li> <li>● Установите переключатель защиты от записи в положение, разрешающее запись.</li> <li>● Карты MultiMedia Card (MMC), отформатированные на плеере CDJ-1000 или CDJ-1000MK2, не могут быть использованы для записи при воспроизведении MP3.</li> <li>● Вставьте карту, отформатированную в соответствии со стандартом карт памяти SD.</li> <li>● Закройте дверцу.</li> </ul>

- Неисправность данного компонента может возникнуть в связи с влиянием статического электричества и иных внешних факторов. В этом случае выключите питание и снова включите его (только после полной остановки диска).
- Воспроизведение частично записанных дисков CD-R или CD-RW, которые не были финализированы, невозможно.
- На данном плеере допускается воспроизведение только стандартных дисков диаметром 12 см или 8 см (со специальным адаптером); диски неправильной формы не воспроизводятся (это может привести к повреждению или поломке).
- Во время воспроизведения дисков диаметром 8 см, установленных в адаптер, при выполнении операций воспроизведения со скрэтчем и реверсного воспроизведения может проявиться эффект снижения скорости.  
Данный плеер имеет высокую производительность при вращении дисков на высокой скорости, однако при использовании 8-см дисков, установленных в адаптер, исходя из соображений безопасности, скорость вращения диска снижается. Это не является неисправностью плеера.
- Значение BPM (ударов в минуту), измеренное данным плеером, может отличаться от значения, указанного на CD-диске, а также от значения, измеренного с помощью DJ-микшера Pioneer.  
Это следствие различий в используемых методах измерений, и не является неисправностью.
- При воспроизведении дисков CD-R/-RW может отмечаться ухудшение характеристик в зависимости от качества записи конкретного диска.

## Дисплей сообщений об ошибках

в случае некорректной работы плеера на дисплейной панели отображается код ошибки. Воспользуйтесь приводимой таблицей, чтобы определить причину ошибки и предпринять соответствующие меры по ее устранению. Если отображаемый код ошибки отсутствует в таблице, либо если код ошибки отображается после выполнения предписанных мер, обратитесь в сервисный центр Pioneer или в магазин, в котором вы приобрели плеер.

Код ошибки	Тип ошибки	Содержание ошибки	Причина и меры по устранению
E-72 01	ОШИБКА ЧТЕНИЯ ОГЛАВЛЕНИЯ ДИСКА (ТОС)	Невозможность чтения данных оглавления (ТОС).	Наличие трещин на диске. → Замените диск.
E-83 01 E-83 02 E-83 03	ОШИБКА ПЛЕЕРА	Невозможность правильного воспроизведения диска.	Диск загрязнен. → Протрите диск. Если другие диски воспроизводятся нормально, значит, проблема заключается в самом диске.
E-83 04	ОШИБКА ДЕКОДЕРА MP3	Невозможность правильного воспроизведения диска.	Диск не соответствует формату MP3. → Воспользуйтесь диском, соответствующим формату MP3.
E-83 05	DATA FORMAT ERROR		
E-91 01	ИСТЕЧЕНИЕ ВРЕМЕНИ ВЫПОЛНЕНИЯ МЕХАНИЧЕСКОЙ ОПЕРАЦИИ	Механическая операция не была закончена в течение заданного интервала времени.	В слот для загрузки диска попал инородный предмет. → Удалите инородный предмет.

Поставка данного продукта предоставляет лицензионное право только на его частное, некоммерческое использование и не предоставляет право и не обеспечивает лицензию на его использование в каком-либо коммерческом (т.е. приносящем доход) радиовещании (наземном, спутниковом, кабельном и/или другом), на передачу/распространение через Интернет и/или по другим сетям или каким-либо системам передачи информации в электронном виде, таких как платное или абонентное вещание. Для подобного рода использования продукта требуется специальная лицензия. Подробная информация приведена на сайте <http://www.mp3licensing.com>.



**Fraunhofer** Institut  
Integrierte Schaltungen

Технология кодирования аудиоинформации MPEG Layer-3  
используется по лицензии Fraunhofer IIS и Thomson multimedia.

**Примечание:**

В соответствии со статьей Закона Российской Федерации “О защите прав потребителя” и Постановлением Правительства Российской Федерации № 720 от 16 июня 1997 года корпорация Pioneer Europe NV устанавливает следующий срок службы для изделий, официально поставляемых на российский рынок товаров.

Аудио и видеооборудование: 7 лет

Переносное аудиооборудование: 6 лет

Другое оборудование (наушники, микрофон и т.д.): 5 лет

Автомобильная электроника: 6 лет

Издано Pioneer Corporation.  
© Pioneer Corporation, 2007.  
Все права защищены.

**PIONEER CORPORATION** 4-1, Meguro 1-Chome, Meguro-ku, Tokyo 153-8654, Japan

**PIONEER EUROPE NV MULTIMEDIA DIVISION** Pioneer House Hollybush Hill, Stoke Poges, Slough SL2 4QP U.K. TEL: +44-1-753-789-789

**PIONEER ELECTRONICS AUSTRALIA PTY. LTD.** 178-184 Boundary Road, Braeside, Victoria 3195, Australia TEL: +61-3-9586-6300

**PIONEER ELECTRONICS ASIACENTRE PTE. LTD.** 253 Alexandra Road, #04-01, Singapore 159936 TEL: +65-6472-1111

**PIONEER ELECTRONICS DE MEXICO S.A. DE C.V.** Blvd.Manuel Avila Camacho 138 10 piso Col.Lomas de Chapultepec, Mexico, D.F. C.P. 11000 TEL: 52-55-9178-4270